



Spedizione in abbonamento postale - Gruppo III

# *l'antenna*

Anno XXIV - Dicembre 1952

NUMERO

# 12

LIRE 250



## *Microtester* Mod. AN-20

SENSIBILITÀ

**5000** OHM  
PER  
VOLT

Portate **18**

DIMENSIONI m/m 95x84x53

IL PIÙ PICCOLO • IL PIÙ PERFETTO • IL PIÙ ECONOMICO

### ELETTROCoSTRUZIONI CHINAGLIA



FABBRICA STRUMENTI ELETTRICI DI MISURA

BELLUNO - Via Col di Lana 36 - Telefono 4102

MILANO - Via Cosimo del Fante 14 - Tel. 383.371

RAPPRESENTANTI :

**FIRENZE :** E. Dall'Olio - Via Portarossa 6 - Tel. 44.192

**GENOVA :** C. Cremonesi - Via Caffaro 1/2 - Tel. 290.217

**NAPOLI :** G. Greco - Via Morghen 22 - Tel. 12.966

**PALERMO :** Lux-Radio - Via Rosolino Pilo 28 - Tel. 13385

**CAGLIARI :** R. Planta Olivi - V.le S. Benedetto - Tel. 5114



Cavi per radio e televisione in

Thermhevea,  
Biplasto  
e Politene

Trasmissioni  
e ricezioni  
perfette

**PIRELLI**

Fondata nel 1872

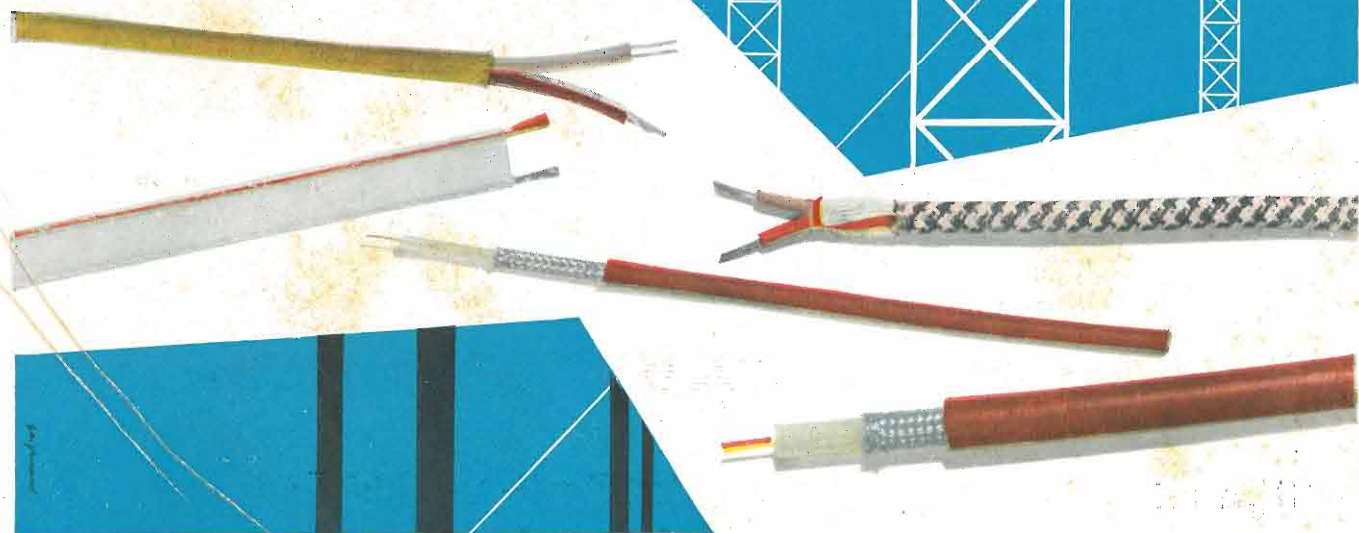

ASCOLTATE  
LA  
RADIO CON

RADIO  
SIEMENS  
MILANO



IL RICEVITORE DI QUALITA'



# Cavalcata 1952-53

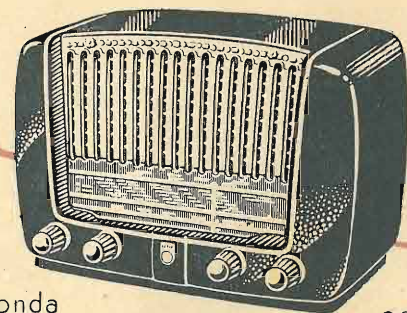

**BI. 310 A.**  
5 valvole - 3 gamme d'onda

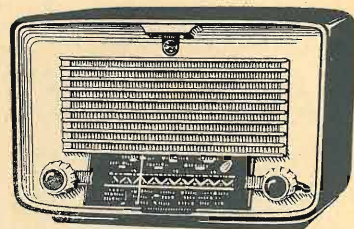

**BI. 210 A.**  
5 valvole - 2 gamme d'onda

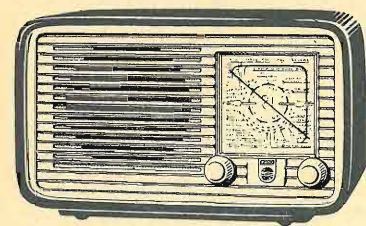

**BI. 192 A.**  
4 valvole - onde medie



**LI. 422 AB.**  
Per corrente rete e batteria -  
5 valvole - 3 gamme d'onda

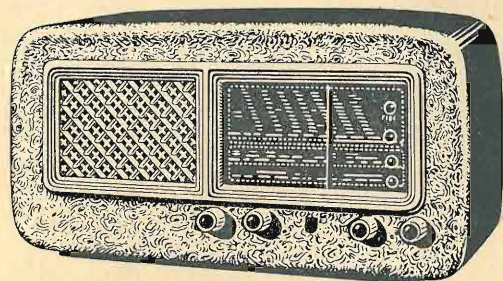

**BI. 510 A.**  
5 valvole - occhio magico - 3 gamme d'onda

23 pollici, sistema a proiezione  
33 valvole - tutti i canali italiani

**TI. 1714 A.**

Televisori

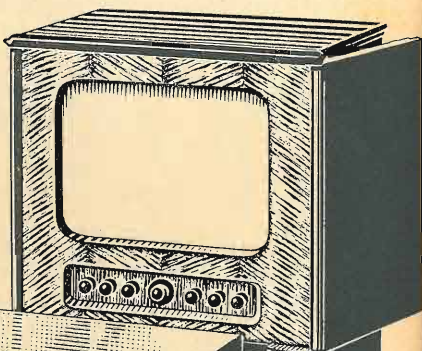

**TI. 1410 U.**  
14 pollici - 23 valvole -  
tutti i canali italiani

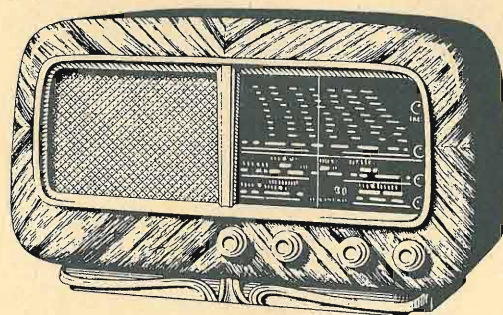

**BI. 410 A.**  
5 valvole - 3 gamme d'onda

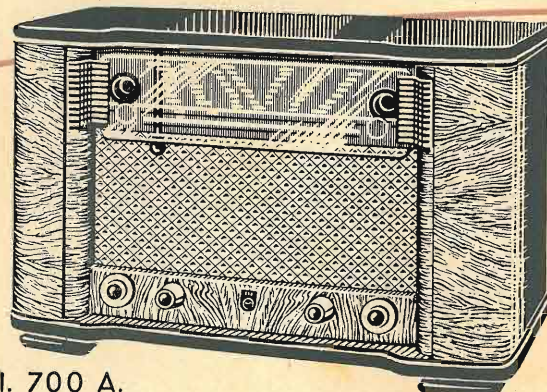

**BI. 700 A.**  
14 valvole - occhio magico - 6 gamme d'onda - F.M.

## PHILIPS

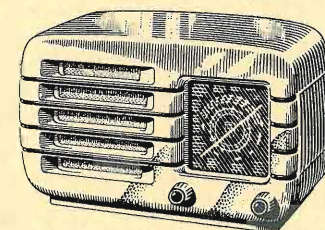

**BI. 191 U.**  
4 valvole - onde medie

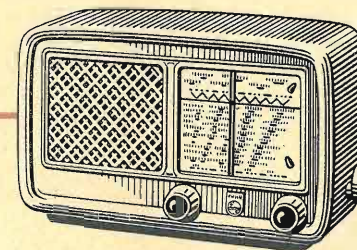

**BI. 201 U.**  
5 valvole - 2 gamme d'onda

**DI. 700 A.**  
Radiofonografo 14 valvole - occhio magico  
6 gamme d'onda - F.M. - cambiadischi a 3  
velocità

Radiofonografo da tavolo - 5 valvole -  
2 gamme d'onda - giradischi a due velocità

**HI. 424 A.**

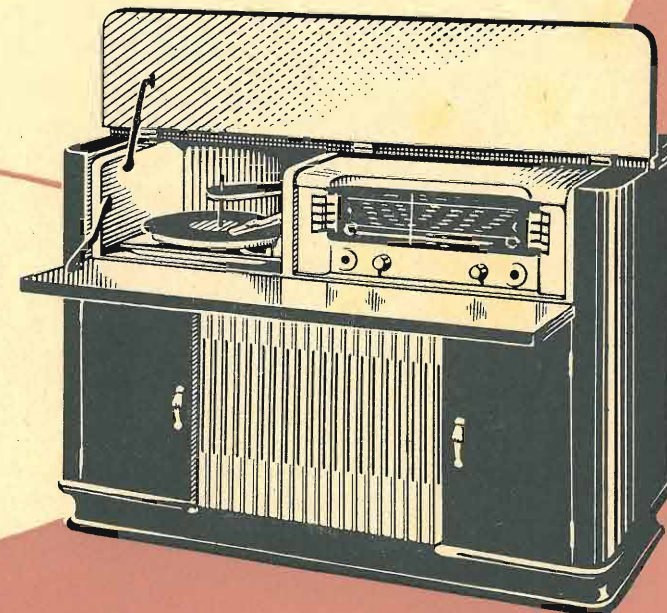



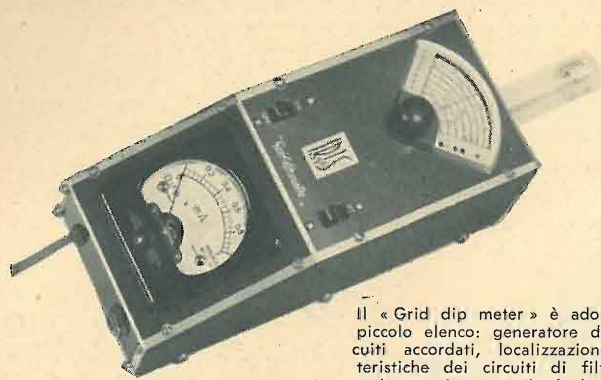

**Radianti  
Riparatori TV  
Radiocostruttori!!**

**Ecco il "Grid dip meter" italiano  
preciso - pratico - economico!**

contenuto in una solida ed elegante custodia metallica maneggevole e di poco peso (980 gr.) questo strumento racchiude in sé i pregi dell'estrema praticità, della accurata precisione, e di un altissima sensibilità.

Il « Grid dip meter » è adoperabile per una infinità di applicazioni, di cui diamo un piccolo elenco: generatore di oscillazioni, misura della frequenza di risonanza, di circuiti accordati, localizzazione di oscillazioni parassite, determinazione delle caratteristiche dei circuiti di filtro, accordo di stadi A.F. di un trasmettitore, neutralizzazione nei trasmettitori, in televisione per il lavoro di allineamento dei filtri, dei circuiti trappola, degli stadi a mediafrequenza.

Campo di frequenza coperto: da 2 a 250 Mc/s.

Se il « Grid dip meter » non viene acceso, può essere adoperato per localizzare le oscillazioni spurie, dando la corrispondente percentuale per ogni stadio del trasmettitore.

La presa jack permette l'inserzione di una cuffia per l'uso dello strumento come monitor di trasmettitori a modulazione di ampiezza per il controllo dell'eventuale rumore di fondo irradiato, della qualità di modulazione ecc. Lo strumento comprende la serie completa di bobine ed il manuale d'istruzione per l'uso. Cuffia esclusa. Per prenotazioni e prezzi scrivere citando questa rivista.



MILANO - Via Camperio 14 - Tel. 89.65.32

**TELE - KIT V°**

radiotelefono portatile personale in ultrafrequenze.

Contenuto in elegante custodia metallica unitamente alle batterie di alimentazione questo perfetto radiotelefono permette un ottimo collegamento telefonico a diversi chilometri di distanza.

E' munito di antenna telescopica argentata e di apertura a cerniera per il ricambio rapido delle batterie. Peso totale Kg. 2. Batterie: 2 da 67,5 Volt per l'A.T. e 2 da 1,5 Volt per la B.T. (fabbr. Superpila).

Questo radiotelefono è particolarmente indicato per: alpinisti, squadre soccorso, turisti, rifugi alpini, seggiovie e funivie, cantieri edili, vigili del fuoco, servizi di imprese costruzioni stradali, squadre costruzioni e riparazioni di linee ferroviarie, vigilanza, polizia, guardie campestri, servizi sportivi, cronometristi, servizi di gara, installatori di antenne TV, squadre tesafili linee elettriche e telefoniche, yachting, cantieri navali, servizi portuali di carico e scarico, imbarcazioni da pesca, ecc. Per prenotazioni e prezzi scrivere citando questa rivista.

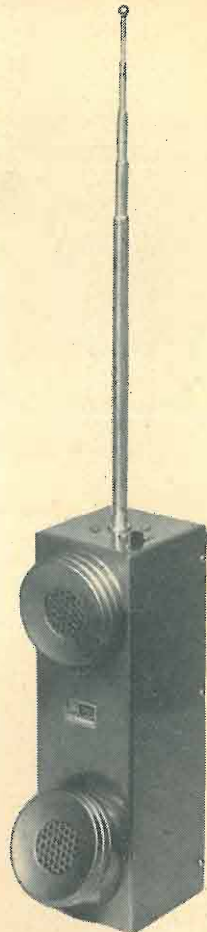

**TELEVISORI ANSALDO LORENZ**

**TELEVISORE RADIOFONO**

Televisore come il midget completato da un potente radiorecettore 7 valvole con occhio magico 6 campi d'onda. - Complesso fonografico a 3 velocità, a richiesta viene fornito con giradischi a cambio automatico. - Lussuoso mobile in radiche pregiate di modello depositato. Prezzo L. 500.000 + T.R.



**TELEVISORE SOPRAMOBILE**

Quanto di più perfetto per chiarezza, nitidezza di ricezione, possa offrire la tecnica italiana ed estera. - Stabilità di immagine ottenuta mediante dispositivo speciale. - Massima facilità di regolazione. - Lussuoso mobile di modello depositato completo di maschera parabolica di protezione in esecuzione di pregiata radica chiara o scura. - Quadrante visivo di 14 o 17 pollici.

Prezzo 17 pollici L. 260.000 + T.R. - 14 pollici L. 250.000 + T.R.

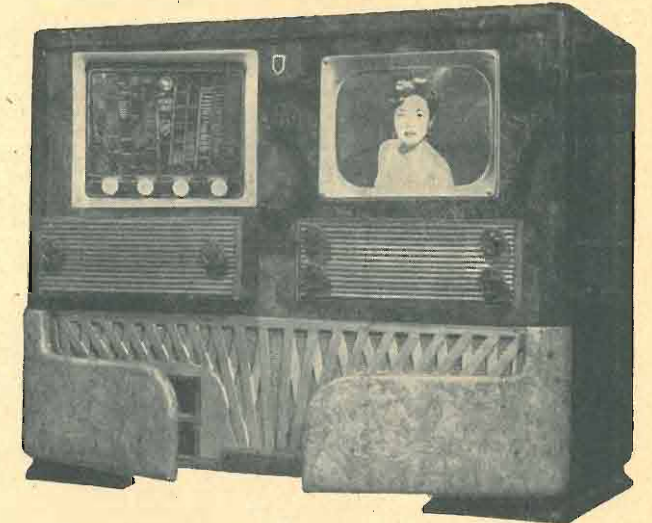

**SCONTO AI RIVENDITORI**

Scatole montaggio e tutto il materiale per TV - mobili - mascherine - Tubi 14/17/20" - condensatori tropicali e ceramici elettrolitici - Valvole di tutte le serie, ecc. **RICHIEDERE I NOSTRI LISTINI**

**PRODUZIONE A.L.I. 1952/53**



**Il nuovo ricevitore  
ANSALDO LORENZ MIGNON**

Mobiletto in radica ing. 13x18x27  
Il piccolo potente apparecchio 5 V.  
onde medie e corte: nuova creazione  
puri, per limpidezza e potenza di  
voce ai migliori grandi apparecchi.

**PREZZO DI PROPAGANDA  
L. 27.500**

**SCONTO AI RIVENDITORI**



**Sens. 1000 xV  
L. 8.000**

**TESTER  
PROVAVALVOLE**  
per tutti i tipi di valvole  
**Sens. 4000 xV  
L. 23.000**

**Sens. 10000 xV  
L. 30.000**



**SUPER  
ANALIZZATORE**

**Sens. 20.000  
Ohm xV**  
misure sino 50 Megaohm

**L. 18.000**

**Sens. 10.000  
Ohm xV  
L. 12.000**

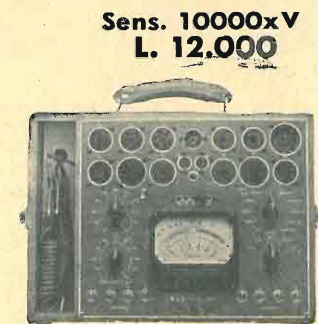

**Sens. 10000xV  
L. 12.000**

**RICHIEDERE  
I NOSTRI  
LISTINI  
CON DATI  
TECNICI**

**Per gli strumenti, prezzi netti per rivenditori grossisti**

**S. A. A.L.I.**

**AZIENDA LICENZE INDUSTRIALI** Fabbrica Apparecchi e materiali Radio - Televisivi  
**ANSALDO LORENZ INVICTUS**  
MILANO - Via Lecco 16 - Tel. 1219

**RADIOPRODOTTI STRUMENTI DI MISURA**

Analizzatori - Altoparlanti - Condensatori - Gruppi - Mobili - Oscillatori - Provalvalvole - Scale parlanti, Scatole di montaggio - Telai - Trasformatori - Tester - Variabili - Viti - Zoccoli ecc. **I migliori prezzi - Listini gratis a richiesta**

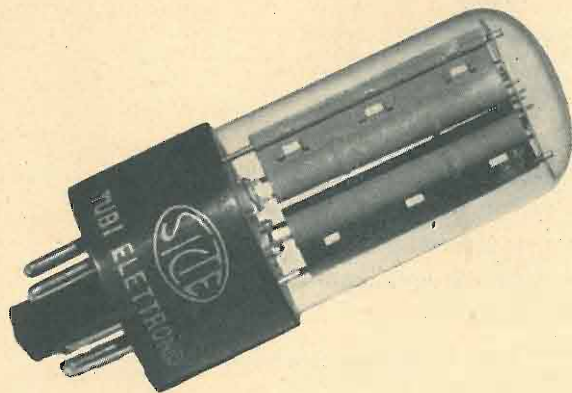

**TUBI ELETTRONICI**

Ai Sigg. Radiocostruttori  
Commercianti  
Radiotecnici

La "S.I.C.T.E." è una nuova industria sorta per la produzione di valvole radio riceventi e speciali.

"S.I.C.T.E." diventerà sinonimo di qualità in quanto:

- la produzione è molto accurata e affidata a tecnici di provata esperienza;
- innovazioni tecniche, alcune evidenti, sono introdotte nelle valvole in produzione allo scopo di migliorarne le caratteristiche e aumentarne contemporaneamente la durata;
- i materiali impiegati sono scelti tra i migliori offerti dal mercato nazionale ed estero, senza considerazioni di economia, subiscono rigorose prove di collaudo e permettono altresì un migliore impiego delle valvole stesse.

La gamma dei tipi che la S.I.C.T.E. fornisce attualmente è limitata: essa però è in corso di graduale sviluppo.

Vi saremo grati se vorrete provare le valvole "S.I.C.T.E." e gradiremo Vostre osservazioni.

Distinti saluti.

**PAVIA**  
VIA BRAMBILLA 1°

S.I.C.T.E.  
Tubi Elettronici



**MATERIALI PER INCISIONE e registrazione del SUONO**

**SOC. FONOPRESS**  
MILANO - VIA S. MARTINO, 7 - TEL. 33.788  
TORINO - VIA MAZZINI, 31 - TEL. 82.366

AGENTE GENERALE PER L'ITALIA S.p.A.

**DISCHI VERGINI**  
**PUNTINE ZAFFIRO** **PARIS**  
**NASTRI MAGNETICI mm. 6,35**  
**PELLICOLE MAGNETICHE** mm. 35 - mm. 17,5  
TRASPARENTI CON COLONNA SONORA mm. 16 - mm. 8  
**PER CINEMATOGRAFIA**  
**DEPOSITO OSSIDO MAGNETICO "PYRALSON" PER:**  
**COLONNA SONORA SU PELLICOLE CINEMATOGRAFICHE** mm. 16 - mm. 8  
**TESTINE MAGNETICHE PHOTOVOX**  
**INCISORI** **MAGNETOFONI**

**Per suonare dischi normali e microsolco**

PRODOTTI **LESA**  
MILANO  
VIA BERGAMO, 21

**LESAPHON**  
AMPLIFICATORI PORTATILI  
IN DIVERSI MODELLI

**LESADYN**  
RADIOFONOGRAFI PORTATILI  
IN DIVERSI MODELLI

**LESAVOX**  
EQUIPAGGI FONOGRAFICI IN  
VALIGIA, IN DIVERSI MODELLI

**CADIS**  
CAMBIADISCHI AUTOMATICI  
IN DIVERSI MODELLI

**EQUIP**  
EQUIPAGGI FONOGRAFICI  
IN DIVERSI MODELLI

*In vendita presso i migliori rivenditori  
Chiedete cataloghi - Invio gratuito*

**TRASFORMATORI - AUTOTRASFORMATORI  
MONOFASI - TRIFASI**

**Per Radio**  
di alimentazione per tutti i tipi e potenze.  
Per valvole Rimlock.  
Per valvole Miniatura.  
Per Amplificatori.  
Per Televisione.  
Per Altoparlanti.  
Tipi speciali ecc.

**Per l'Industria**  
Autotrasformatori per Frigoriferi.  
Autotrasformatori per lavatrici.  
Per macchine calcolatrici e scriventi.  
Per lucidatrici.  
Per motori.  
Per usi diversi.

**s.r.l. GHISIMBERTI - MILANO - Via Menabrea 7 - Sel. 60.63.02**

*in radio e un nome*

*televisione solo.....*

**GELOSO**  
MILANO ITALIA

**Soc. p. Az. J. GELOSO - MILANO - Viale Brenta, 29**

**RAI TELEGIORNALE**

**Televisore mod. 1001 TV**

- Completa copertura dei 5 canali fissati per l'Italia;
- sistema sonoro a modulazione di frequenza del tipo "intercarrier";
- alta brillantezza d'immagine e controllo automatico di sensibilità ad impulsi;
- circuiti di sincronismo perfezionati;
- 4,75 MHz di larghezza di banda del canale video per il pieno sfruttamento del dettaglio consentito dallo standard 625 linee;
- ricevitore completamente asincrono, cioè indipendente dalla frequenza di rete;
- tutte le parti e il cinescopio fissati ad un unico telaio di solidissima costruzione;
- facile accessibilità di tutte le parti;
- 21 valvole più il tubo catodico da 17" pollici, rettangolare - Immagine di cm. 27x36.

**Suono e visione perfetti col G 1001 TV, il televisore sicuro**





Depositi a:

TORINO  
GENOVA  
BOLOGNA  
FIRENZE  
ROMA  
NAPOLI  
BARI  
CAGLIARI

# PILE CARBONIO

Soc. per Az.

Batterie per alimentazione apparecchi radio a corrente continua, per telefoni, per orologi, per apparecchi di misura e per ogni altro uso.

Ufficio vendite  
di Milano

Via Rasori 20  
Telef. 40.614



## SISTEMI ACUSTICI DIREZIONALI

DI PRODUZIONE

# LESA

PER LA SONORIZZAZIONE DI GRANDI AMBIENTI AD ALTA RIVERBERAZIONE (CHIESE, TEATRI, STADI, SALE, RITROVI DI OGNI GENERE, ECC.)

È noto che i comuni altoparlanti o trombe non sempre rispondono completamente alle esigenze acustiche a cui sono destinati. I "Sistemi acustici direzionali", di produzione **LESA**, risolvono invece in modo integrale il problema della perfetta sonorizzazione.

LA **LESA** COSTRUISCE AMPLIFICATORI NORMALI, SPECIALI E CENTRALIZZATI, MICROFONI, ALTOPARLANTI, TROMBE E QUANTO ALTRO OCCORRE PER LA REALIZZAZIONE DI QUALUNQUE COMPLETO ED AGGIORNATO IMPIANTO DI SONORIZZAZIONE

Chiedete prospetti ed informazioni:

**LESA** S.p.A. - Via Bergamo 21 - Telef. 54.342-43 **MILANO**

# ANTENNE PER TELEVISIONE

ed F.M.

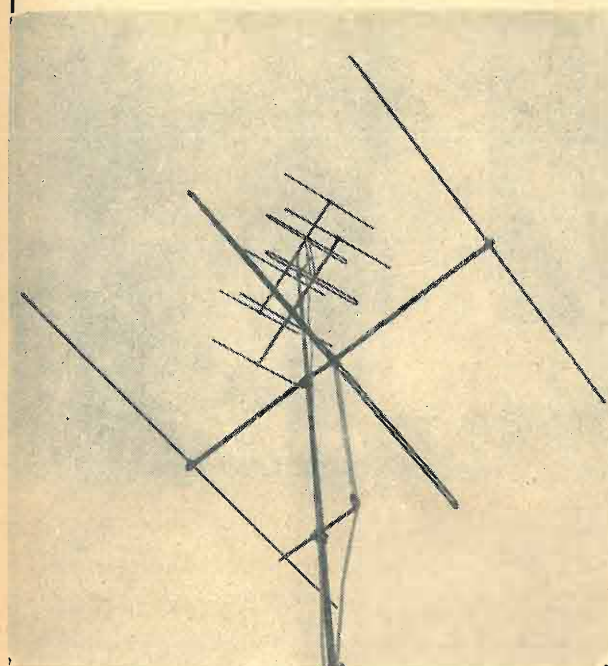

Accessori d'installazione - impianti palificazioni - sopraluoghi.

Tutte le nostre antenne sono fornite con trasformatore d'impedenza per l'esatto adattamento al televisore.

**RICHIEDETECI CATALOGO E LISTINI**



FORNITURE INDUSTRIALI  
MECCANICHE - ELETTRICHE - RADIO  
**TORTONA**  
VIA PASSALACQUA, 14 - TEL. 3.64

# F. Galbiati

**RADIO • TELEVISIONE • ELETTRODOMESTICA**

- TUTTA LA GAMMA DI PARTI STACCATE
- TUTTI I TIPI DI VALVOLE
- GRANDIOSO ASSORTIMENTO MOBILI RADIO (ANCHE PER IL TIPO 503 GELOSO)
- SCATOLE DI MONTAGGIO - ACCESSORI
- MINUTERIA - COMPLESSI FONOGRAFICI

**IL MAGAZZINO PIÙ FORNITO**

**INTERPELLATECI - I PREZZI MIGLIORI**

**MILANO - Via Lazzaretto, 17 - Telefono 64.147**

## GENERATORE EM 104 (TIPO RC)



- CAMPO DI FREQUENZA: da 10 Hz a 100.000 Hz in 4 portate
- PRECISIONE:  $\pm 2\%$
- DISTORSIONE: inferiore all'1% in tutto il campo di frequenza
- IMPEDENZA DI USCITA: 600  $\Omega$  simmetrica - 5000  $\Omega$  disimmetrica
- TENSIONE DI USCITA: 10 Volt su 600  $\Omega$  - 20 Volt su 5000  $\Omega$

# UNA

**APPARECCHI RADIOELETTRICI  
MILANO**

S.P.A. - VIA COLA DI RIENZO 53A - TEL. 47.40.60.47.41.05 - C.C. 39.5672 -





STRUMENTI E APPARECCHIATURE RADIO ELETTRICHE DI MISURA

**L. TRAVAGLINI**

VIA CARRETTO, 2 - MILANO - TELEF. 66.62.75

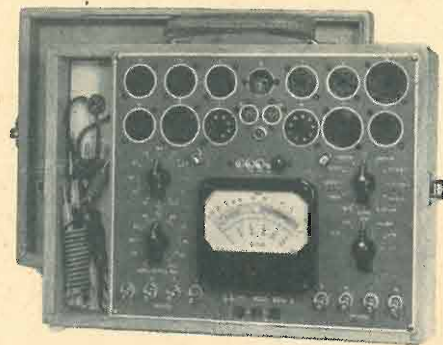

**P.V. ANALIZZATORE Mod. 805/3**

Possibilità di esame di tutte le valvole europee e americane. Analizzatore da 4.000 o 10.000 OHM/VOLT - Ohmetro fino a 5 MEGAOHM

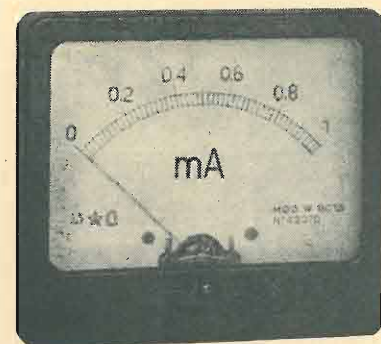

**Mod. 90ss**  
Flangia 125x107 - Corpo 90  
Ampiezza quadrante mm. 95

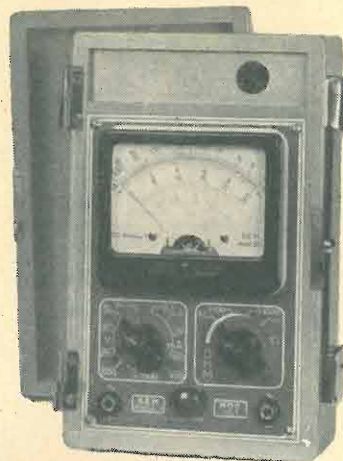

**ANALIZZATORE Mod. 601/1**  
10.000 OHM/VOLT cc. e ca.  
5 portate voltmetriche cc. e ca. da 10 a 1.000 Volt - 5 Milliamperometriche da 100 microamper a 500 miliamper cc. - Ohmetro in 3 scale da 1 ohm a 5 Megaohm

**Riparazioni accurate**

**Preventivi e listini gratis a richiesta**

Annunciamo il nuovo

**Registratore a Nastro Magnetico**

**Revere**

**"Balanced Tone,"**  
con comandi a tastiera

Il perfetto apparecchio per la riproduzione del suono di eccezionale semplicità di funzionamento

Il controllo « Balanced-Tone », regola il sistema di amplificazione e acustica, in modo da conferirgli eccezionali qualità di riproduzione.

Il contagiri di precisione permette la immediata localizzazione di qualunque parte della bobina registrata.

L'ascoltare il nuovo Registratore a nastro Revere « Balanced-Tone » è cosa veramente indimenticabile. Il suono più delicato, ogni nota musicale, sono riprodotti con sorprendente profondità di tono e vivo realismo, finora conseguibile soltanto con apparecchi professionali. La Revere, incorporando un sensazionale e nuovo sistema — il Regolatore « Balanced-Tone » — con altri perfezionamenti elettronici esclusivi, ha raggiunto una straordinaria ampiezza di frequenze (da 80 a 8.000 periodi per secondo) ed una ricca qualità di riproduzione riscuotendo il compiacimento di molti fra i più eminenti musicisti del mondo, pur conservando la massima semplicità di manovra.

La tastiera automatica semplificata controlla la registrazione, la riproduzione, oppure arresta il registratore istantaneamente.

Levetta per il movimento rapido di andata e ritorno del nastro, da azionarsi con una lieve pressione del dito.



**ALTISSIMA FEDELITÀ DI RIPRODUZIONE SU OGNI TONALITÀ - COMPATTEZZA E LEGGEREZZA DI TRASPORTO**  
**AUDIZIONE DI UN'INTERA ORA PER BOBINA - CANCELLAZIONE AUTOMATICA E RIUTILIZZAZIONE DEL NASTRO**



**CIAS TRADING COMPANY**  
COMPAGNIA ITALO AMERICANA SCAMBI

Via Malta, 22 - GENOVA - Telef. 56-072

DIREZIONE COMMERCIALE: M. CAPRIOTTI

**FARO - VIA CANOVA, 37 - TELEF. 91.619 - MILANO**

COMPLESSI  
FONOGRAFICI

S. r. l.

**Faro**  
MILANO

**"MICROS"**

modello a tre velocità

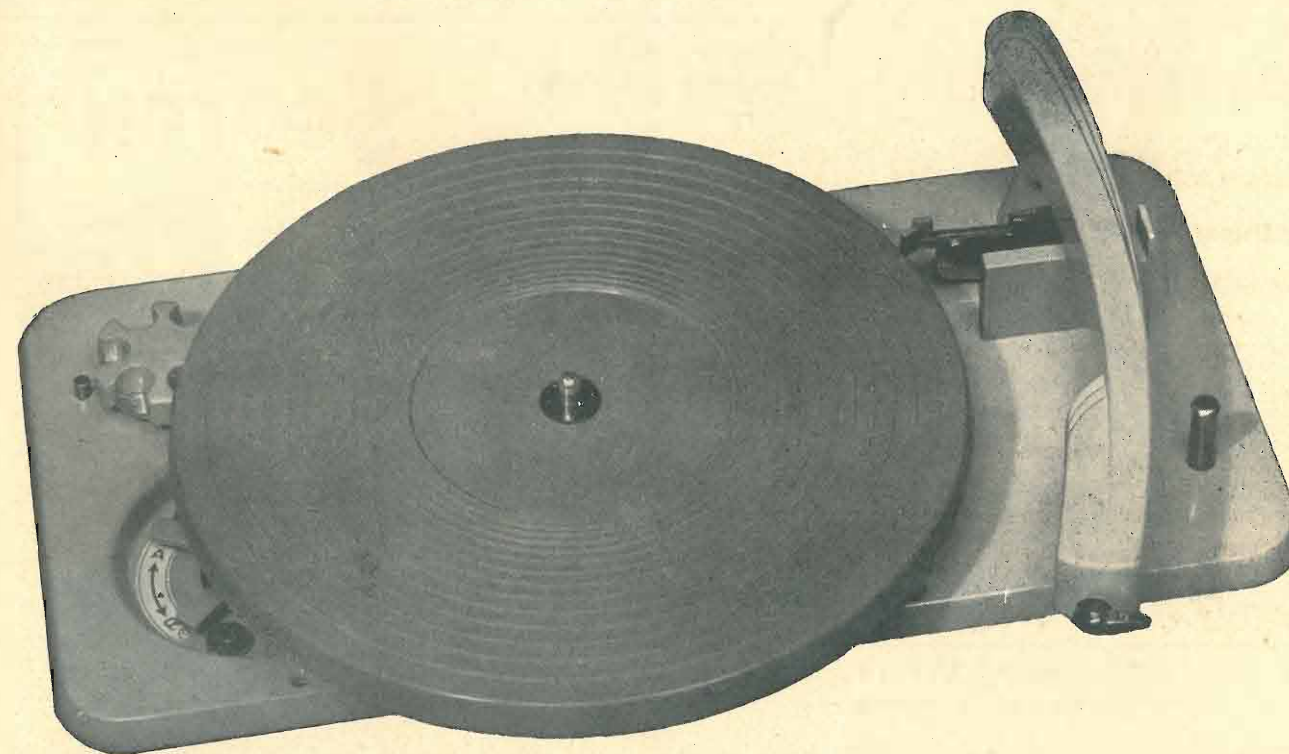

- Pick-up reversibile a duplice punta per dischi normali e microsolco
- Regolatore centrifugo di velocità a variazione micrometrica
- Pulsante per avviamento motore e contemporanea posa automatica del pick-up su dischi da cm. 18 - 25 - 30
- Comando rotativo per il cambio delle velocità (33<sup>1</sup>/<sub>3</sub> - 45 - 78) con tre posizioni intermedie di folle
- Scatto automatico di fine corsa su spirale di ritorno a mezzo bulbo di mercurio.



# FONOPRESS

IMPORTATORI DIRETTI  
DI TUTTA LA GAMMA DI

CINESCOPI "TUNG-SOL"  
PER TELEVISIONE

# FONOPRESS



MILANO - Via S. Martino, 7 - Telef. 33.788  
TORINO - Via Mazzini, 31 - Telef. 82.366  
ROMA - Via S. Eufemia, 19 - Telef. 43.063

## Nastri Magnetici "SCOTCH" Sound Recording Tape

Minnesota Mining & MFG. Co. S. PAUL - Minn.

Lo "SCOTCH" nastro magnetico per riproduzioni sonore possiede **anche** queste caratteristiche costruttive

- UNIFORMITÀ DI TUTTE LE BOBINE - Il controllo della superficie magnetica assicura un costante rendimento.
- NASTRO SOTTILISSIMO - Resistente alla temperatura ed alle variazioni di umidità.
- NON SI ARRICCIA NON SI ARCUA - Il nastro rimane piano contro la testina magnetica insensibile alle variazioni atmosferiche.
- UNIFORMITÀ DELLA SUPERFICIE MAGNETICA - Nessuna "caduta" nella registrazione dovuta a irregolarità.
- MAGGIOR DURATA - Uno speciale processo lubrificante riduce l'attrito.
- MAGGIORE SELETTIVITÀ - Maggior rendimento del vostro apparecchio.

in vendita presso i migliori rivenditori

Distributori esclusivi per l'Italia: **VAGNONE & BOERI** - VIA BOGINO, 9/11 - TORINO



**IMPORTANTE:** Vi sono molte marche di nastri magnetici. Insistete sullo "SCOTCH" il nastro lubrificato che garantisce la massima fedeltà, chiarezza di riproduzione ed assenza di distorsioni. Il più usato nel mondo.

## SOCIETÀ "R. C." RESISTENZE CONDENSATORI AFFINI

MILANO - VIA F. CAVALLOTTI, 15 - TELEFONO 79.34.88

*Una organizzazione perfetta per la distribuzione di prodotti di classe!*

"C. R. E. A. S." CONDENSATORI

a mica - a carta - elettrolitici - telefonici - per televisione - per magneti - per rifasamento - serie normale - serie miniature.

"VIDEON" Parti staccate per TELEVISIONE

blocco A.F. - serie M.F. - trasformatore A.T. (ferroxcube) - blocco di deviaz. - bobina di concentr. - trasformatore di deviaz. verticale - Blocking vert. - trasform. Booster.

"PHILIPS" PARTI STACCATE

Condensatori ceramici - valvole Rimlock - "Miniwatt", - serie "E", - serie "U", - serie batteria "D", - serie Rossa - per ricambi - per F.M. - per T.V. - Tubi per T.V.



Mod. 561 RGL - Supereterodina a 6 valvole - 5 gamme d'onda, 2 medie, 3 corte - Grande scala - Mobile in radica extra lusso - Occhio elettrico di sintonia - Potenza d'uscita 5,8 Watt con 10% di distorsione - Potenza media 3 Watt con 1,8% di distorsione - Ingombro: 90x85x57 - Complesso fonografico a 3 velocità LESA.

Mod. 352 - Supereterodina 5 valvole - 3 gamme d'onda, 1 media, 2 corte (Banda 25-M, Banda 50-M) - Mobile in Mellamina in colori diversi - Potenza di uscita 1,7 W. - Dati di ingombro: 29x18x11.



Mod. 560 - Supereterodina a 6 valvole - Cinque gamme d'onda, 2 medie e 3 corte - Grande scala a specchio - Mobile in radica tipo lusso - Occhio elettrico di sintonia - Potenza di uscita 3,5 Watt indistorti - Ingombro: 60x34x23.

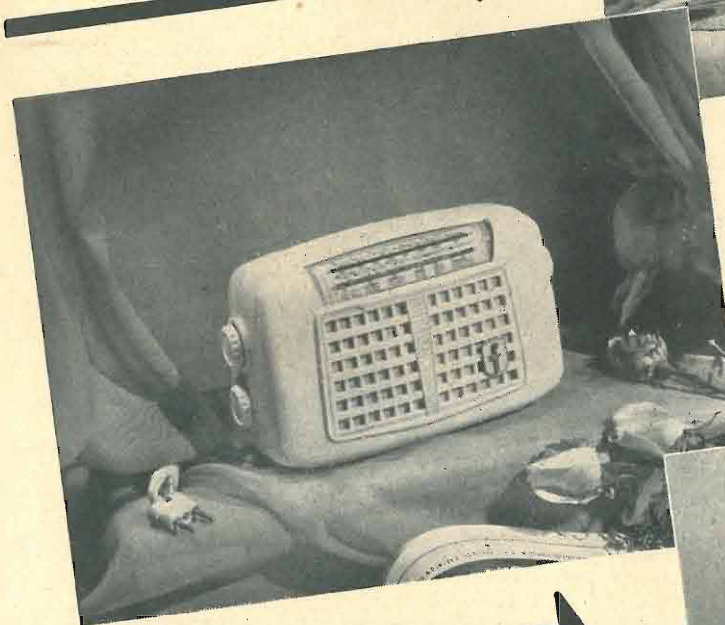

Mod. 560 RGL - Supereterodina a 6 valvole - Cinque gamme d'onda, 2 medie e 3 corte - 2 altoparlanti - Grande scala a specchio - Mobile in radica tipo extra lusso - Occhio elettrico di sintonia - Potenza di uscita 5,8 Watt con 10% di distorsione - Potenza media 3 Watt con 1,8% di distorsione - Ingombro: 80x75x40 - Complesso fonografico a 3 velocità LESA.



# VICTOR

RADIO E TELEVISIONE  
PRODUZIONE 1953

*ette ette* s.r.l.  
VIA COLA DI RIENZO, 9  
MILANO - TELEF. 470.197 - Uff.  
474.625 - Lab.



# Ing. S. BELOTTI & C. - S. A.

TELEFONI }  
5.20.51  
5.20.52  
5.20.53  
5.20.20

**MILANO**  
PIAZZA TRENTO 8

TELEGRAMM } INGBELOTTI  
MILANO

GENOVA - VIA G. D'ANNUNZIO, 1/7 - TELEF. 52.309  
ROMA - VIA DEL TRITONE, 201 - TELEF. 61.709  
NAPOLI - VIA MEDINA, 61 - TELEF. 23.279

## Strumenti "WESTON"



VOLT - OHM  
MILLIAMPEROMETRO  
CON ALIMENTAZIONE  
INTERNA

VOLT - OHMMETRO  
ELETTRONICO  
AD ALTA IMPEDENZA

VOLTMETRO A VALVOLA  
PER USO FINO A  
300 MEGACICLI

ROBUSTO - PRATICO  
VERSATILE

### Nuovo Analizzatore elettronico Mod. 769

Analizzatori 20.000 Ohm/Volt - Generatori di segnali campione - Oscillatori - Tester -  
Provacircuiti - Oscillografi - Misuratori uscita - Ponti RCL - Attenuatori - Strumenti elettrici  
per uso industriale e per laboratori.

Listini a richiesta

# L'antenna

RADIOTECNICA E TECNICA ELETTRONICA

## televisione

SUPPLEMENTO MENSILE DE L'ANTENNA

12

DICEMBRE 1952

XXIV ANNO DI PUBBLICAZIONE

Proprietaria . . . . . EDITRICE IL ROSTRO S.a R.L.  
Amministratore unico . . . . . Alfonso Giovane

Comitato Direttivo:  
prof. dott. Edoardo Amaldi - Dott. ing. Alessandro Banfi - sig. Raoul  
Biancheri - dott. ing. Cesare Borsarelli - dott. ing. Antonio Cannas -  
dott. Fausto de Gaetano - ing. Marino della Rocca - dott. ing. Leandro  
Dobner - dott. ing. Giuseppe Gaiani - dott. ing. Gaetano Mannino Pa-  
tanè - dott. ing. G. Monti Guarnieri - dott. ing. Antonio Nicolich - dott.  
ing. Sandro Novellone - dott. ing. Donato Pellegrino - dott. ing. Celio  
Pontello - dott. ing. Giovanni Rochat - dott. ing. Almerigo Saitz - dott.  
ing. Franco Simonini.

Direttore responsabile . . . . . dott. ing. Leonardo Bramanti

Direzione, Redazione, Amministrazione e Uffici Pubblicitari:  
VIA SENATO, 24 - MILANO - TELEFONO 70-29-08 - C.C.P. 3/24227

La rivista di radiotecnica e tecnica elettronica «L'antenna» e il sup-  
plemento «televisione» si pubblicano mensilmente a Milano. Un  
fascicolo separato costa L. 250; l'abbonamento annuo per tutto il  
territorio della Repubblica L. 2500 più 50 (2% imposta generale  
sull'entrata); estero L. 5000 più 100. Per ogni cambiamento di  
indirizzo inviare L. 50, anche in francobolli.

Tutti i diritti di proprietà artistica e letteraria sono riservati per  
tutti i paesi.

La riproduzione di articoli e disegni pubblicati ne «L'antenna» e  
nel supplemento «televisione» è permessa solo citando la fonte.  
La collaborazione dei lettori è accettata e compensata. I manoscritti  
non si restituiscono per alcun motivo anche se non pubblicati.  
La responsabilità tecnico-scientifica di tutti i lavori firmati spetta  
ai rispettivi autori, le opinioni e le teorie dei quali non impegnano  
la Direzione.

### Nella sezione L'antenna

	Pag.
NUOVE VALVOLE E NUOVI CIRCUITI OUC, A. Recla . . . . .	307
CIRCUITO LIMITATORE AD ACCOPPIAMEN- TO CATODICO, Trigger . . . . .	310
GUIDE D'ONDA (parte prima), G. Cicconi . . . . .	312
PICCOLO ALIMENTATORE A TENSIONE VA- RIABILE CON CONTINUITA', F. Simonini . . . . .	315
SULLE ONDE DELLA RADIO . . . . .	316
AMPLI 2, PICCOLO AMPLIFICATORE POR- TATILE PER CONFERENZIERI, C. Bellini . . . . .	317
A COLLOQUIO COI LETTORI . . . . .	318
UN MISURATORE E UN GENERATORE DI IMPULSI TELEFONICI, M. Indiati . . . . .	329
GENERATORE DI BASSA FREQUENZA DI BASSO COSTO, J. Whitaker . . . . .	331
VOLTMETRO A VALVOLA TIPO CATHODE- FOLLOWER, J. Schultz . . . . .	331

### Nella sezione televisione

EDITORIALE, A. Banfi . . . . .	319
PRINCIPI DEI GENERATORI PER LA DEVI- AZIONE ELETTROMAGNETICA DEI TUBI A RAGGI CATODICI, A. Nicolich . . . . .	320
CRITERI D'IMPOSTAZIONE DI UN TELEVI- SORE ITALIANO, A. Banfi . . . . .	325
ASSISTENZA TV . . . . .	332

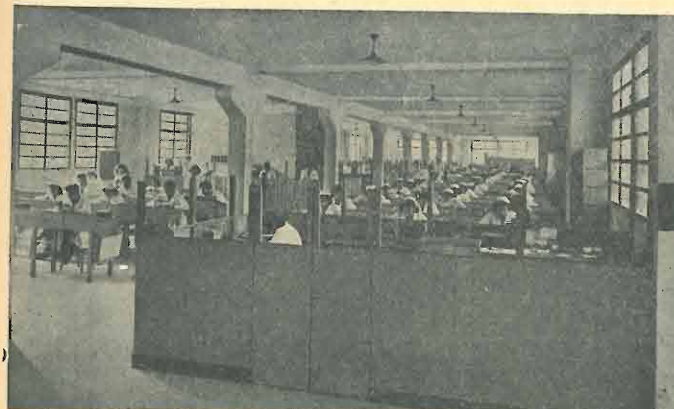

Nella foto — la vista di uno dei reparti dello stabi-  
mento ELETTRICOSTRUZIONI CHINAGLIA di  
Belluno, dove si costruisce fra l'altro, il nuovo  
«Microtester mod. AN-20» il piccolo, perfetto,  
economico analizzatore.



**E. AISBERG**

L'Autore del noto libro

**La radio?...**

**ma è una cosa semplicissima!**

che ha incontrato in passato tanto successo e popolarità fra tecnici e profani, ha scritto ora per Voi il nuovo libro:

**La televisione?...**

**è una cosa semplicissima!**

ispirato agli stessi concetti di volgarizzazione piana e attraente.

Attraverso una vivace ed interessante serie di conversazioni fra i due amici, CURIOSO e IGNOTO, vengono passate in rassegna con raro acume tecnico divulgativo tutte le più complesse e scabrose questioni della televisione rendendole facilmente comprensive anche a chi è totalmente digiuno dei principi più elementari di questa nuova tecnica.

A questa nuova opera dell'Aisberg arriderà un successo ancor più strepitoso della precedente poichè essa previene la necessità di centinaia di migliaia di persone che desiderano conoscere cosa è la TV e come funziona un televisore.

Data la rara competenza e la chiarezza di esposizione dell'Autore, questo libro sarà letto con interesse e profitto anche dai tecnici specializzati che ne ritrarranno un immediato beneficio culturale, nel complesso e vasto quadro della tecnica TV.

Il volume sarà messo in vendita in tutta Italia al prezzo di L. 1.100 la copia.

Prenotate subito la Vostra copia richiedendola alla: **EDITRICE IL ROSTRO - MILANO - Via Senato, 24 - Tel. 70.29.08**

## IL "WORLD RADIO VALVE HANDBOOK"

Un libro nuovo sulle valvole radio europee e americane

Quando noi diciamo « un libro nuovo » intendiamo far comprendere all'amico lettore che non « un altro libro » è venuto ad aggiungersi ai numerosi altri esistenti sul mercato, bensì un libro diverso.

Non una scheletrica disamina di tubi elettronici di una particolare ditta ma un libro che, nonostante la sua piccola mole, racchiude i dati di tutte le valvole prodotte nel mondo, necessari a tutti gli ingegneri e tecnici della radio.

Un libro che, finalmente, accoppia tutte le valvole del mondo partendo da un principio fondamentale: la loro intercambiabilità.

Questo principio ha favorito la diffusione nel mondo del manuale e lo ha fatto tradurre nelle principali lingue. Ora esso vede, a cura della « Editrice Il Rostro », la luce in lingua italiana.

In questi ultimi anni in Italia molti libri sono stati editi sulle valvole radio ed hanno trovato una larga diffusione.

Tutti su per giù sono stati scritti con lo stesso indirizzo, quello di illuminare il tecnico sulle caratteristiche dei tubi. Nessuno ha mai però trattato così ampiamente le valvole radio e la loro intercambiabilità.

In quanti di essi ci si è resi conto di rispondere ai quesiti dei tecnici?

Quale libro può rispondere al presente quesito?

— Quali tubi possono sostituire una VG 420?

Ne abbiamo sottomano una decina di libri ma in nessuno abbiamo trovato la risposta da dare al tecnico ansioso!

Il « World Radio Valve Handbook » a questa domanda risponde indicando 29 tubi che possono sostituire il tubo richiesto, e di ciascuno di essi, indica tutte le caratteristiche meccaniche ed elettriche.

Niente più calcoli empirici, sovente errati, il tecnico non deve più sudare le sue sette camicie a sfogliare cataloghi, libri; chiedere le più disparate informazioni circa i tubi dell'apparecchio smontato che ha sul tavolo di lavoro.

Il « W.R.V.H. » con i suoi 3000 nominativi di valvole mondiali, riceventi ed amplificatrici, risponde, in ogni momento, a tutte le domande del tecnico.

Scegliamo a caso alcuni nomi delle industrie che hanno collaborato alla creazione di questo libro: Fivre, G.E.C., Hytron, Tung Sol, Raytheon, R.C.A., Sylvania, Mazda, Tungsgram, Marconi, Mullard, Cossor, Dario, Sator, Philips, Te-Ka-Dè, Siemens, Visseaux, Rogers, Triotron, Valvo, Hivac, Ever Ready, Telefunken, ecc.

Abbiamo la sicurezza che il manuale adempirà al suo principale scopo quello di facilitare il compito quotidiano dei tecnici della radio di tutto il mondo e contribuirà verso l'espansione del commercio internazionale.

Il manuale potrà essere richiesto al servizio libreria della **"EDITRICE IL ROSTRO"** versando l'importo di **L. 1.000** sul c. c. p. 3/24227

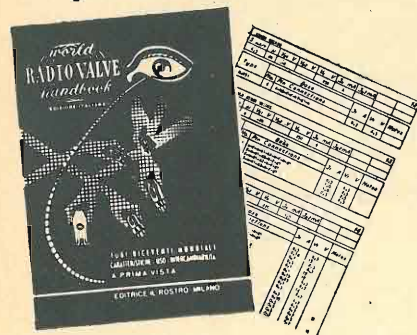

# L'antenna

RADIOTECNICA E TECNICA ELETTRONICA

## Nuove valvole e nuovi circuiti per OUC

di ARTURO RECLA

Con l'avvento delle trasmissioni a MF e TV si rende necessaria una ripresa negli studi, specialmente riguardanti la parte nuova dei ricevitori.

In questo recente progredire della tecnica radio, che segue anche da noi, col ritardo di qualche anno, l'analogo sviluppo che in America è già al suo culmine, i radiotecnici sono chiamati ad un nuovo compito; quello di creare quel tipo, che potremo chiamare nazionale, di complesso ricevitore TV o MF. Ciò analogamente a quanto avvenne nel campo radiofonico, per cui un ricevitore italiano è costruito diversamente da uno americano, tedesco, inglese o francese, ecc., perchè basato su una tecnica costruttiva di carattere a sè, che possiamo definire nazionale.

Prima di arrivare a questo, è però necessario un certo periodo di preparazione ed orientamento dei tecnici progettisti. E' questo il periodo durante il quale le nozioni vanno aggiornate e confrontate in rapporto a quanto fecero gli altri nel frattempo.

Gli sviluppi della tecnica americana nel campo delle O.U.C. per scopi MF e TV, sono ben noti.

Meno invece, nonostante la vicinanza e forse perchè più recenti, quelli della tecnica europea e particolarmente tedesca. Per questo crediamo di far cosa utile ai nostri lettori mettendoli al corrente di qualche particolare, riguardante i circuiti di AF, studiato e realizzato nel vicino Paese.

Prima di iniziare la rassegna, crediamo opportuno un richiamo di qualche nozione riguardante i fenomeni particolari che intervengono nei circuiti ad O.U.C., tenendo presente che gli attuali studi riguardanti i ricevitori TV o MF, tendono a:

- 1) migliorare il rapporto segnale disturbo, per poter conseguire una maggior amplificazione;
  - 2) migliorare la costanza di frequenza dell'oscillatore in modo da garantire una miglior stabilità di frequenza specie nei ricevitori a MF e nei televisori convenzionali, non « intercarrier »;
  - 3) ridurre al minimo le irradiazioni dell'oscillatore attraverso l'aereo ricevente.
- E' da notare che nel raggiungimento di questi scopi, chi gioca il più importante ruolo sono le valvole.

### CAUSE CHE LIMITANO LA SENSIBILITÀ

Le reattanze parassite nelle valvole

Molto è stato scritto e studiato sul ru-

more di fondo dei normali ricevitori; si sa che esso è generato per cause inerenti al movimento disordinato degli elettroni nelle valvole e all'agitazione termica nei circuiti. Per quanto un ricevitore sia ben costruito, esiste un limite di sensibilità, che non può essere sorpassato, perchè limitato dal rumore di fondo.

Nel campo delle O.U.C. alle cause già note che riducono la sensibilità, in relazio-

nascere ai suoi capi una tensione:

$$E_L = g_m \omega L_k E_g$$

in cui  $g_m$  è la mutua conduttanza della valvola.

Detta tensione, risultando applicata al circuito d'ingresso attraverso  $C_g$ , vi produce una corrente:

$$i_g = \frac{g_m \omega L_k E_g}{1/\omega C_g}$$

Questa risulta in fase con  $E_g$ , come si può rilevare data la presenza delle due reattanze di segno contrario.

Il rapporto fra la tensione  $E_g$  e la corrente  $i_g$ , dà perciò una resistenza pura, ossia:

$$R_i = \frac{1}{g_m \omega^2 L_k C_g}$$

Un calcolo della resistenza d'ingresso applicato per es. alla valvola ECH42, dà il seguente risultato: premesso che  $L_k = 0,02 \mu H = 2 \times 10^{-7} H$ ,

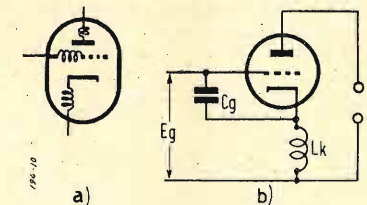

Fig. 1. - Le induttanze parassite delle valvole dovute ai conduttori a). La reattanza di  $L_k$  e di  $C_g$  determinano la resistenza di smorzamento d'entrata b).

ne al rumore di fondo, ne vanno aggiunte altre: le reattanze parassite delle connessioni nelle valvole, ed il limitato tempo di transito degli elettroni fra gli elettrodi.

E' già noto, e del resto intuibile, che sulle frequenze molto elevate le induttanze delle connessioni che portano agli elettrodi e le capacità fra questi, possono anche dar luogo a fenomeni di risonanza, quando le due reattanze divengono uguali (vedi fig. 1); in questo caso è logico che il carico della valvola sia puramente ohmico; però è interessante notare che, sempre sulle frequenze elevatissime, la valvola, quando è posta in parallelo ad un circuito oscillatorio, si comporta sempre come una resistenza ohmica. Questa, che alle frequenze usuali non viene normalmente presa in considerazione, perchè di valore elevato, sulle frequenze molto elevate (risultando essa, come si vedrà, inversamente proporzionale al quadrato della frequenza) può assumere un valore predominante, come si vedrà dalle seguenti considerazioni.

Premesso che normalmente le frequenze in gioco portano le reattanze delle connessioni a funzionare ad un valore inferiore alla risonanza, la tensione ai capi di  $L_k$  è minore di quella ai capi di  $C_g$ . Supposta la valvola con il circuito anodico chiuso in c.c., la tensione di griglia provoca una corrente anodica, che percorrendo la  $L_k$ , fa

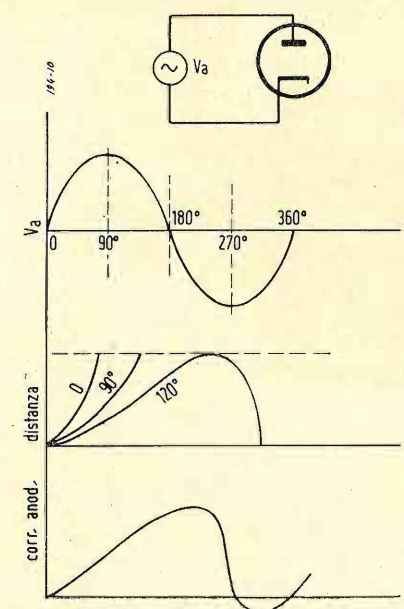

Fig. 2. - Irregolarità nell'andamento della corrente anodica dovuta al limitato tempo di transito degli elettroni partiti dal catodo quando la tensione anodica ha già invertito polarità. Il tempo di transito è funzione della frequenza applicata e della distanza interelettrodica.



che  $C_k = 3,8 \text{ pF}$  e che la mutua conduttanza  $g_m = 2,5 \times 10^{-3}$ , applicando la formula, si ottiene per  $f = 100 \text{ MHz}$ :

$$R_l = \frac{1}{g_m \times \omega^2 \times L_k \times C_g} = \frac{1}{2,5 \times 10^{-3} \times 4\pi^2 \times 100^2 \times 10^{12} \times 2 \times 10^{-7} \times 3,8 \times 10^{-12}} = 1300 \text{ ohm circa}$$

valore piuttosto basso se si considera che esso viene a trovarsi in parallelo al circuito d'ingresso.

Detto valore, calcolato alla frequenza di 10 MHz diviene 130.000 ohm, perciò normalmente non viene tenuto in considerazione e tanto meno alle frequenze più basse.

Anche per le altre valvole in miniatura, il valore della resistenza d'entrata o di smorzamento, si aggira su un migliaio di ohm.

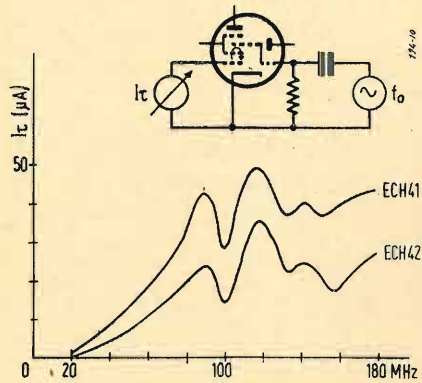

Fig. 3. - Come si può rilevare con uno strumento il fenomeno dovuto al tempo di transito in uno stadio convertitore tipo « moltiplicativo ».

### IL TEMPO DI TRANSITO DEGLI ELETTRONI

Un altro fenomeno contribuisce ad introdurre uno smorzamento nei circuiti oscillatori in O.U.C. ed è dovuto al limitato tempo di transito negli spazi interelettrodi. Una semplice spiegazione può esser fatta considerando l'andamento della corrente anodica nelle diverse frazioni di periodo della tensione AF applicata ad un diodo (fig. 2).

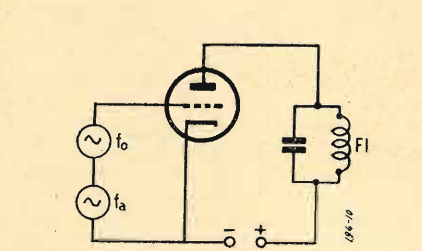

Fig. 4. - La conversione con il metodo additivo consiste nel porre in serie le due tensioni a frequenza oscillatore e aereo.

Detta tensione, durante il primo mezzo periodo, rende positiva la placca. Gli elettroni che partono in corrispondenza dell'istante zero, raggiungono la placca; così pure, come indicato nella figura, anche quelli che partono in tempi successivi, ad es. fino a 90°, fanno in tempo a raggiungere la placca; quelli invece partiti in corrispondenza all'angolo di, per es., 120°, durante il tragitto, si trovano ad essere privati dell'attrazione da parte della placca, poichè nel frattempo questa è divenuta ne-

gativa. Gli elettroni perciò vengono respinti verso il catodo, ciò che dà luogo ad una

inversione nella corrente anodica.

L'effetto ora considerato avviene anche nei triodi e nei pentodi dove è la griglia che esercita l'azione della repulsione sugli elettrodi.

Una prima conseguenza del fenomeno è che si manifesta una perdita d'energia nella griglia ciò che è rappresentabile con una resistenza equivalente posta fra griglia e catodo; anche in questo caso il suo valore risulta, come si vedrà dalla prossima formula, inversamente proporzionale alla frequenza.

Particolarmente dannoso è il fenomeno nella conversione di frequenza quando si usino triodi-pentodi o valvole pentagriglia, impiegati nei circuiti convertitori nel modo convenzionale. Ne interviene una notevole diminuzione nella pendenza di conversione per il fatto che gli elettroni di ritorno dallo spazio sovrastante alla griglia di controllo (fig. 3) respinti dall'elettrodo cui è applicata la tensione dell'oscillatore, vanno a battere sulla griglia di controllo stessa, dando luogo ad una corrente di griglia e perciò ad una perdita di segnale. Per eliminare la corrente di griglia si renderebbe necessario polarizzare negativamente la griglia di alcuni volt (7-8) e di qui una perdita nel rendimento di conversione. Nota come nel diagramma di fig. 3 la corrente di griglia incominci a circa 20 MHz, per le ragioni dette nel capitolo precedente; aumenti abbastanza con continuità fin verso i 90 MHz; qui interviene il fenomeno relativo al tempo di transito che si manifesta con dei minimi e dei massimi, (a seconda che gli elettroni sono ritardati o accelerati), attorno al valore medio, fenomeno che si estende per una vasta gamma di frequenza oltre i 90 MHz.

La perdita di potenza che interviene sulla griglia controllo per effetto del fenomeno esaminato è rappresentabile da una resistenza equivalente (resistenza equivalente

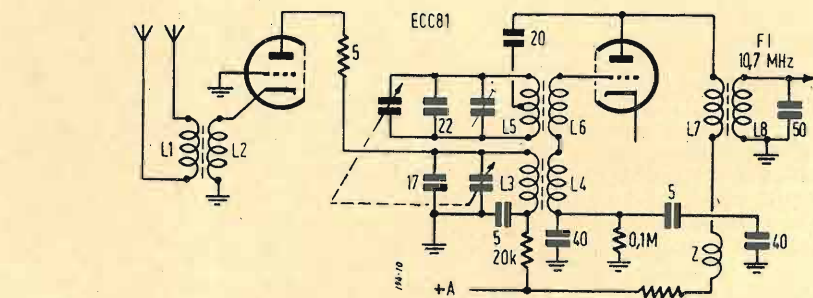

Fig. 5. - Doppio triodo ECC81 all'ingresso (Graetz « 160 W »).

al tempo di transito), posta in parallelo al circuito, del seguente valore:

$$R_l = \frac{K g_m f^2 \tau^2}{1}$$

in cui  $g_m$  è la solita conduttanza mutua della valvola,  $f$  la frequenza,  $\tau$  il tempo impiegato dall'elettrone nel transito, mentre  $K$  è una costante dipendente dalle ten-

sioni applicate agli elettrodi e dalla loro distanza reciproca.

Da notare come la resistenza risulti inversamente proporzionale al quadrato di  $\tau$  e perciò alle dimensioni geometriche della valvola. Di qui la necessità di una miniaturizzazione della stessa.

### La conversione di frequenza con metodo additivo

L'inconveniente visto limita notevolmente la pendenza di conversione nel sistema convenzionale della valvola triodo-pentodo o pentagriglia, con il risultato di diminuire pure il rapporto segnale-disturbo.

Sono stati perciò studiati dei circuiti con conversione « additiva » in cui cioè la frequenza dell'oscillatore  $f_0$  si trova ad essere in serie, ossia sommata con quella del segnale in arrivo (fig. 4).

Detto sistema, che data già dai primordi della supereterodina, sostituisce per i suoi pregi quello convenzionale con accoppiamento elettronico, che in contrapposto prende il nome di « moltiplicativo ».

I pregi del convertitore additivo rispetto a quello moltiplicativo, sono: pendenza di conversione doppia, rumore di fondo circa 5 volte inferiore, tensione oscillatoria necessaria molto minore (4 volt invece di 9).

### NUOVE VALVOLE EUROPEE

E' noto come in America per l'amplificazione AF in O.U.C. vengano usati prevalentemente pentodi tipo miniatura e per la conversione triodi miniatura.

In Europa furono creati i pentodi tipo EF80, EF85 ed il triodo doppio ECC81 e recentemente quello semplice EC92. Fra le valvole doppie recenti la ECH81, un triodo-pentodo, con la sezione triodo indipendente (ossia con la griglia triodo non connessa alla griglia mescolatrice). Perciò in questa valvola la sezione triodo può funzionare indipendentemente con il metodo additivo, mentre la sezione pentodo da amplificatore AF o FI (frequenza intermedia). Naturalmente connettendo le due griglie può funzionare nel modo convenzionale.

La ECH81 è in esecuzione Noval, come le altre valvole menzionate, salvo la EC92.

### QUALCHE SCHEMA TIPICO DEI RICEVITORI TEDESCHI

Un convertitore con sistema additivo è rappresentato in fig. 5 ed è impiegato dalla casa Graetz.

Notare la griglia a massa che agisce da schermo sia per evitare reazioni dal circuito anodico a quello del dipolo, sia per attenuare le irradiazioni dell'oscillatore.

L'oscillatore è un normale Meissner con presa sull'avvolgimento di griglia.

In un altro circuito simile (fig. 6) l'amplificazione AF e la conversione sono affidate a due triodi separati (EC92) che pur possedendo ognuno caratteristiche uguali alla ECC81, danno maggior possibilità di separazione dei due stadi sia per effetto di trascinamento che di irradiazione.

Nei triodi è più facile raggiungere delle piccole dimensioni interelettrodi che rispetto ai pentodi, con tutti i vantaggi inerenti specie al tempo di transito; ecco perchè nella conversione si usano prevalentemente triodi, mentre per l'amplificazione AF si possono impiegare anche pentodi. In fig. 7 un esempio di stadio AF con pentodo EF80 seguito da un triodo EC92. Notare l'entrata a trasformatore presintonizzato su metà gamma, il circuito accordato di placca ed il sistema dell'oscillatore posto nel circuito anodico con griglia « fredda ».

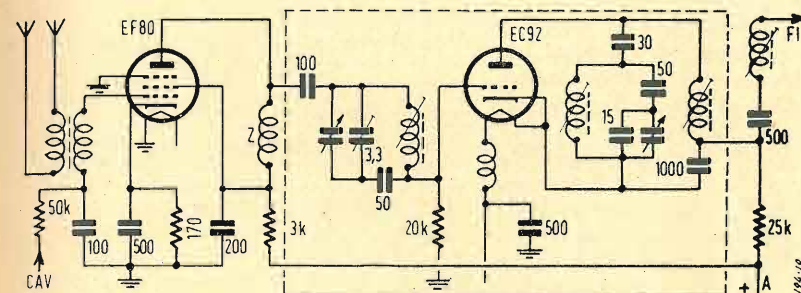

Fig. 6. - Due EC92 come AF e come convertitrice (Lovenz « Hohenzollern »).

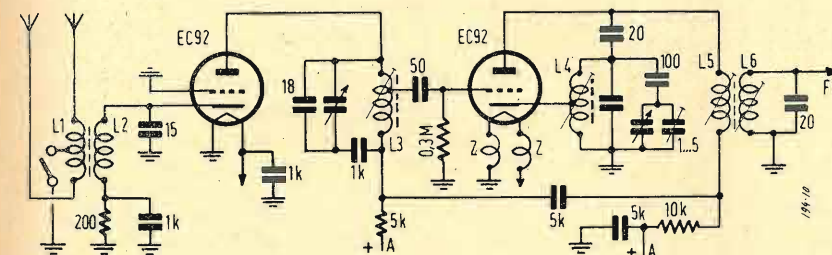

Fig. 7. - Stadio d'ingresso con EF80 seguito dallo stadio convertitore con EC92 (Siemens « Qualitätssuper 53 »).

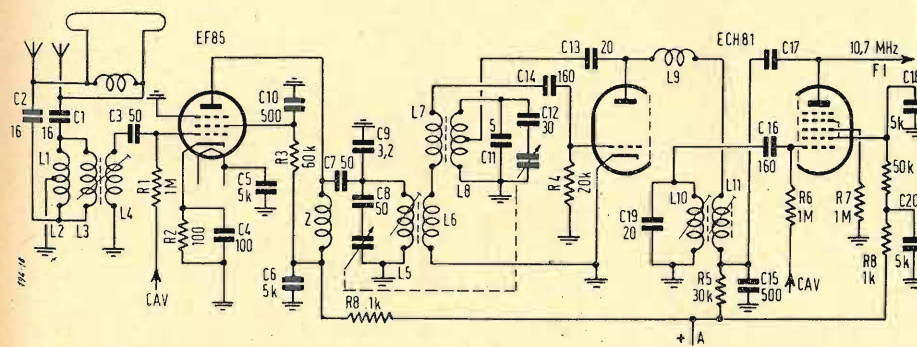

Fig. 8. - Gruppo AF con EF85, ECH81, conversione additiva (Nord Mende « 300-9 » e « 400-10 »).

Una soluzione originale Philips è adottata dalla Nord-Mende che permette di risparmiare una valvola, è rappresentata in fig. 8. Trattasi di un pentodo (EF85) seguito da una ECH81 di cui viene utilizzato il triodo come convertitore additivo, seguito da un trasformatore a FI che viene ad essere applicato alla griglia controllo della parte pentodo della stessa ECH81, la quale funziona da amplificatrice a FI. Detto schema ha il vantaggio di separare l'oscillatore dallo stadio d'aereo.

Altra soluzione che permette pure di risparmiare una valvola è visibile in fig. 9. Trattasi di un ricevitore Telefunken che impiega la ECH81 quale amplificatrice AF (sezione pentodo); nel circuito anodico il circuito accordato è accoppiato con sistema additivo all'oscillatore posto nella sezione triodo. I due circuiti sono accordati con sistema a permeabilità variabile, a mezzo di adatto variometro. Infine in fig. 10, lo schema del gruppo AF per TV della Philips.

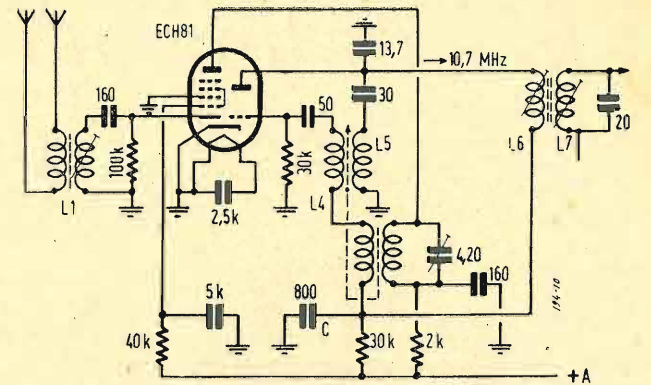

Fig. 9. - Circuito d'ingresso con ECH81 come AF e come convertitrice (Telefunken « Dacapo »).

Nei precedenti schemi si rileva la cura posta dai costruttori per evitare che l'aereo possa irradiare sia la fondamentale che le armoniche dell'oscillatore; se si tratta di un ricevitore a MF la fondamentale varia fra 98 e 111 MHz e la seconda armonica nella gamma da 196 a 222 MHz; questa può perciò disturbare il IV, V, VI canale TV. L'irradiazione avviene principalmente attraverso l'aereo, ma può avvenire anche a mezzo della rete d'alimentazione.

In Germania dove il numero dei ricevitori a modulazione di frequenza è elevatissimo e dove tutti i ricevitori (esclusi quelli portatili) vengono ora costruiti con la gamma O.U.C., varie commissioni facenti capo al Ministero delle Comunicazioni (Bundesminister) emanarono delle norme riguardanti l'irradiazione dai ricevitori FM e TV.

Il decreto dice che l'irradiazione verrà misurata a mezzo di misuratore di campo collegato a dipolo per polarizzazione orizzontale, posto a 3 metri dal suolo e ad una distanza corrispondente a  $9 \lambda$  ossia a 30 metri. Il campo irradiato e misurato in questa maniera non deve superare: 1 MV/m per la frequenza fondamentale (98-111 MHz) e 150  $\mu\text{V}/\text{m}$  per l'armonica. Per questa, dopo il 10 luglio 1953, il limite sarà portato a 30  $\mu\text{V}/\text{m}$ .

Anche in America sono state emanate in proposito analoghe norme.

Non sappiamo se anche da noi vi siano in preparazione delle simili norme; però crediamo che in Italia il problema sia meno importante perchè di ricevitori a MF ce ne sono piuttosto pochi, mentre i ricevitori TV è difficile si possano disturbare fra di loro per il fatto che in una certa zona attorno alla trasmittente, quasi tutti i ricevitori funzionano sulla stessa frequenza.

Crediamo invece sia ben più importante la limitazione dei disturbi di ricevitori radiofonici, provenienti dal sistema deflettore di riga dei ricevitori TV.

« Nessun ricevitore senza valvola AF » è lo slogan dei costruttori tedeschi. Ne risulta notevolmente migliorata anche la sensibilità a tutto vantaggio del rapporto segnale-disturbo. Mentre nella passata stagione la sensibilità media si aggirava sui 30-50  $\mu\text{V}$ , oggi essa risulta di 5-8  $\mu\text{V}$ .

Circuiti oscillatori e convertitori simmetrici, opportune messe a massa in un sol punto, eliminazione di commutazioni nelle parti « calde » dei circuiti, appropriate schermature metalliche completano gli accorgimenti per diminuire le irradiazioni.

Inoltre la robusta realizzazione dei gruppi AF, l'impiego dei condensatori ceramici (il testo segue a pag. 318)



# Circuito limitatore ad accoppiamento catodico

Un circuito veramente interessante, soprattutto per le applicazioni alle quali si presta è quello che si può derivare da uno stadio amplificatore costituito da un triodo montato quale trasferitore catodico seguito da un triodo con griglia a massa, l'accoppiamento tra i due, essendo ottenuto mediante un'impedenza catodica comune (fig. 1).

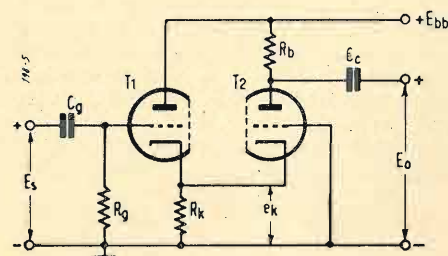

Fig. 1. - Amplificatore anodo a massa-griglia a massa, del quale viene derivato il circuito limitatore descritto oltre. I segni più o meno indicano le polarità istantanee.

Un circuito di questo tipo presenta una semplicità vorremmo dire eccezionale e consente l'impiego di un doppio triodo per l'amplificazione a RF. Il circuito equivalente è riportato in fig. 2. Senza dilungarci, data l'evidenza delle conclusioni, nel caso in cui  $T_1 = T_2$  e, quindi,  $r_{p1} = r_{p2}$ :

$$G = \mu / [1 + (2r_p/R_k)]$$

In Tab. I sono riportati i valori di  $G$ , per diversi valori del carico anodico  $R_b$ , per triodi a media e alta amplificazione e per pentodi, nell'ipotesi che la transconduttanza sia  $g_m = 5 \text{ mA/V}$ .

TAB. I - Guadagno di amplificatori anodo a massa-griglia a massa nel caso in cui  $g_m = 5 \text{ mA/V}$ , per diversi valori di  $R_b$

tubo	$\mu$	$R_b = 100 \text{ k}\Omega$	$R = 4 \text{ k}\Omega$	$R_b = 50 \Omega$
triodi a medio $\mu$	20	18,52	6,67	0,1242
triodi ad alto $\mu$	100	71,4	9,09	0,1248
pentodi	3000	230,8	9,97	0,1250

Se nel circuito di fig. 1, alle due griglie viene data una polarizzazione positiva, rispettivamente  $+E_{cc1}$  e  $+E_{cc2}$ , si ottiene il circuito di fig. 3, il quale per deboli segnali di ingresso si comporta quale amplificatore lineare, mentre segnali di ampiezza maggiore a  $E_s$  portano alternativamente i due tubi all'interdizione, si da produrre una tensione di uscita tosata. Perché  $E_s$  risulti piccolo e quindi l'azione di tosatura sia notevole anche per segnali di ampiezza limitata è opportuno ricorrere a

tubi che, accanto a buone caratteristiche generali, presentino un valore abbastanza piccolo della tensione di interdizione (valore assoluto). Bene si prestano gli americani 6SL7 e 6J6 o gli equivalenti europei ECC35 e ECC91.

La caratteristica  $E_s - i_{b2}$  di un circuito limitatore montato secondo lo schema di fig. 3 è riportata in fig. 4. E' chiaramente visibile che l'azione di tosatura del segnale d'ingresso ha inizio solo quando quest'ultimo supera  $E_{sp} + E_{sn}$  volt picco-picco. Esaminiamo un po' più dettagliatamente il funzionamento dello stadio.

A riposo, cioè in assenza di segnale di ingresso ( $E_s = 0$ ), nel caso che le tensioni di polarizzazione  $E_{cc1}$  e  $E_{cc2}$  siano tali da non portare nessuno dei due tubi all'interdizione e neppure da provocare correnti di griglia, le cose si stabiliscono in modo che per effetto delle correnti  $i_{b1}$  e  $i_{b2}$  si determina una caduta di tensione  $e_k$  nel resistore catodico comune, per cui valgono le relazioni:

$$e_k = (i_{b1} + i_{b2}) R_k \quad [1]$$

$$e_{c1} = E_{cc1} - e_k \quad [2]$$

$$e_{c2} = E_{cc2} - e_k \quad [3]$$

mentre per le ipotesi fatte risulta pure:

$$e_{c01} < e_{c1} < 0 \quad [4]$$

$$e_{c02} < e_{c2} < 0 \quad [5]$$

avendo indicato con  $e_{c01}$  ed  $e_{c02}$  i potenziali di interdizione di  $T_1$  e  $T_2$  (valori relativi), ed avendo tutti gli altri simboli i significati segnati in fig. 3.

Naturalmente  $e_{c1}$  ed  $e_{c2}$  devono avere valori tali da determinare lo scorrere di  $i_{b1}$  e  $i_{b2}$  nei rispettivi circuiti anodici.

Durante l'alternanza positiva di un segnale di ingresso sufficientemente ampio,

cioè il tubo 2 entra in interdizione:

$$i_{b2} = 0 \quad e \quad e_p = E_{cc1} R_k \quad [9]$$

Da questo momento qualsiasi ulteriore aumento del potenziale di griglia di  $T_1$  rispetto a massa non ha più alcun effetto sul segnale di uscita:  $E_o = 0$ . Finché, per il valore  $E_{sp \max}$  del segnale di ingresso,

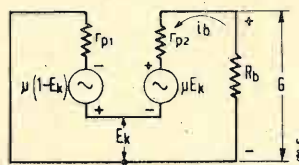

Fig. 2. - Circuito equivalente di fig. 1 usato per determinare la formula del guadagno:  $E_o = G$  se  $E_s = 1$  volt.

il potenziale catodico raggiunge il valore  $e_k'$  in corrispondenza del quale si verifica la relazione:

$$0 = e_p - e_k' \quad [10]$$

cioè ha inizio lo scorrere di corrente di griglia in  $T_1$ .

Similmente durante l'alternanza negativa dello stesso segnale di ingresso, in corrispondenza di un certo valore che diremo  $-E_{sn}$ , il potenziale di griglia di  $T_1$  rispetto a massa assume il nuovo valore

$$e_n = E_{cc1} + E_{sn} \quad [11]$$

la corrente  $i_{b1}$  subisce un decremento e il potenziale catodico raggiunge il valore  $e_{kn}$ ,

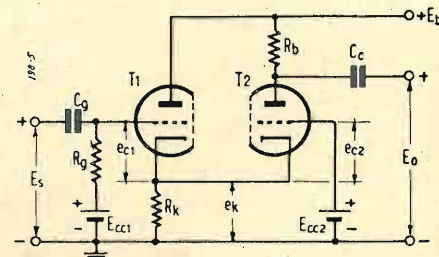

Fig. 3. - Come in fig. 1 ma con polarizzazione positiva di griglia.

per il quale sussiste la nuova relazione:

$$e_{c01} = e_n - e_{kn} \quad [12]$$

$$e_{c2} = E_{cc2} - e_{kn} \quad [13]$$

cioè il tubo 1 entra in interdizione:

$$i_{b1} = 0 \quad e \quad e_{kn} = i_{b2} R_k \quad [14]$$

Da questo momento qualsiasi ulteriore diminuzione del potenziale di griglia di  $T_1$  rispetto a massa, non ha più alcun effetto sul segnale di uscita:  $E_o = i_{b2} R_b$ .

Dal confronto delle [6] e [11] si vede che per avere tosatura simmetrica, rispetto

all'origine, del segnale iniettato nel circuito di griglia di  $T_1$ , deve essere:

$$E_{cc1} = \frac{e_p + e_n}{2} \quad [15]$$

ed anche, cosa particolarmente favorevole:

$$E_{cc1} = E_{cc2}$$

L'azione di limitazione inizia a potenziali griglia-massa ( $e_p$  ed  $e_n$ ) i cui valori sono determinati dalla tensione di alimentazione anodica  $E_b$  e dai parametri dei tubi. Le polarizzazioni positive di griglia determinano i «livelli» di limitazione dello stadio e pertanto l'ampiezza e la forma del segnale di uscita. I loro valori positivi favoriscono la formazione di un segnale più ampio. Con una scelta opportuna

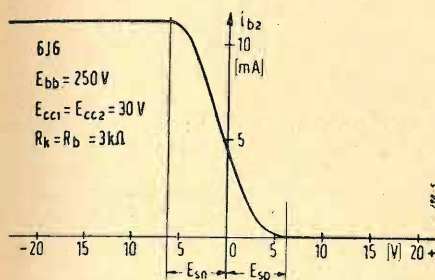

Fig. 4. - Curva caratteristica di un circuito limitatore utilizzando un tubo 6J6 montato secondo lo schema di fig. 3.  $E_{cc1}$  e  $E_{cc2}$  sono ottenuti da un partitore sulla tensione anodica.

di queste tensioni, la simmetria dell'azione tosante risulta indipendente dai valori relativi di  $R_b$  e  $R_k$ .

In sede di progetto,  $R_b$  viene fissata in base alla larghezza di banda richiesta, mentre  $E_{cc1} = E_{cc2}$  viene scelto in modo da consentire l'uso di un valore sufficientemente elevato di  $R_k$ . Normalmente  $E_{cc}$  risulta compreso tra 20 e 100 V.

Un fattore particolarmente importante, che può essere assunto quale indice di bontà del circuito adottato, è il «rapporto di ingresso»,  $I_R$ , tra l'ampiezza massima,  $E_{sp \max}$ , della semionda positiva del segnale, applicabile a  $T_1$  senza determinare corrente di griglia nello stesso, e l'ampiezza  $E_{sp}$  per la quale ha inizio l'azione di limitazione:

$$I_R = \frac{E_{sp \max}}{E_{sp}} = \frac{E_{sp \max}}{e_p - E_{cc1}} \quad [16]$$

Poiché il potenziale istantaneo griglia-

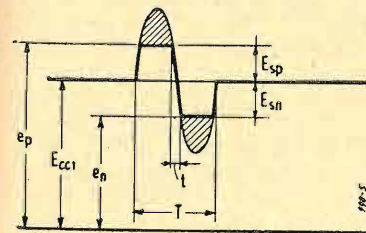

Fig. 5.

massa in corrispondenza di  $E_{sp \max}$ :

$$e_{\max} = E_{sp \max} + E_{cc1} \quad [17]$$

è dato, con discreta approssimazione, da:

$$e_{\max} = E_{bb} R_k / (R_k + r_p) \quad [18]$$

ne scende la convenienza ad assumere  $R_k$  piuttosto grande in modo da aumentare  $I_R$ .

Qualora sia fissata, entro limiti ragionevoli, l'ampiezza picco-picco,  $E_o$ , del segnale di uscita che si desidera ottenere, nonché  $R_b$  e si conosca  $r_p$ , resistenza interna del tubo impiegato, è possibile scegliere  $R_k$  e  $E_{cc2}$  in modo da avere  $I_R$  massimo, ricorrendo alle:

$$R_k = [E_{bb} R_p r_p / E_o]^{1/2} - r_p \quad [19]$$

$$E_{cc2} = [E_{bb} E_o r_p / R_b]^{1/2} - (E_{bb} / \mu) (E_o r_p / R_b) \quad [20]$$

salvo controllare che, per nessuna condizione di funzionamento,  $E_{cc2}$  dia luogo a correnti di griglia, la presenza della quale si rivela in pratica in una asimmetria dell'onda generata (durata della semionda positiva diversa dalla durata della semionda negativa).

Trascurando le capacità interelettriche il valore percentuale di  $t$  rispetto  $T$  (fig. 5) può essere espresso, in funzione di  $I_R$  da:

$$100 / \pi I_R \quad [21]$$

Quale esempio di utilizzazione di un circuito del genere riportiamo lo schema elettrico di un generatore di onda quadra a larga banda per prove di risposta su amplificatori video (1). Nel circuito suddetto

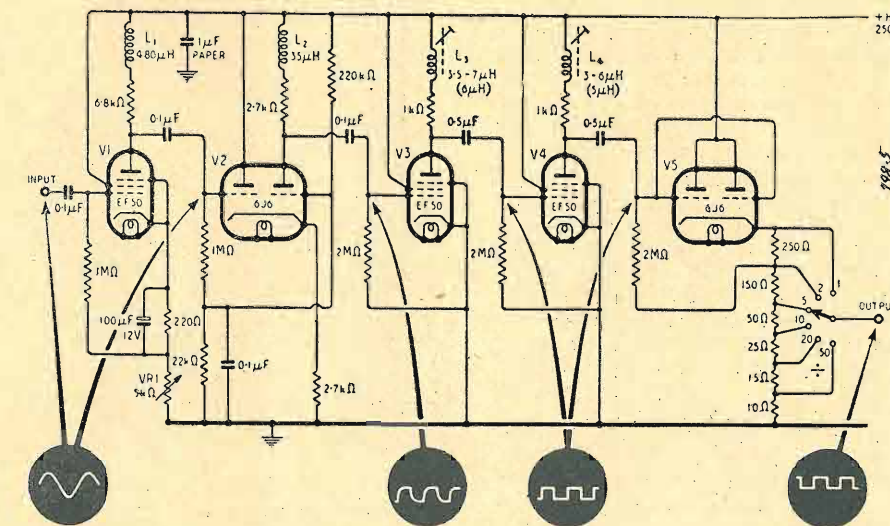

Fig. 6. - Schema elettrico di un circuito squadratore a larga banda, con le forme d'onda all'ingresso dei vari stadi (1).

$V_1$  è il preamplificatore con guadagno di circa 40 volte fino a 1 MHz.  $VR_1$  regola la tensione del segnale all'ingresso della prima 6J6, nel circuito anodico della quale è posta  $L_2$  destinata alla compensazione di risposta alle frequenze più alte.

Il segnale all'uscita, tosato secondo quanto esposto in precedenza, passa in al-

(1) *Wireless World*, Dec. 1951, pag. 517, «Wide-range square wave shapers for video amplification testing».

tri due stadi tosatori  $V_3$  e  $V_4$  sovrappilati, destinati a aumentare la ripidità dei fianchi dell'onda. Entrambi gli stadi sono compensati in parallelo per le frequenze più alte mediante bobinette a basse perdite, di induttanza pari a  $L = m R_k C_o$  (con  $L$  in  $\mu\text{H}$  se  $R_k$ , carico anodico, in  $\text{k}\Omega$  e  $C_o$ , capacità del tubo e delle connessioni, in  $\text{pF}$  e  $m = 0,25$ ).

L'ultima 6J6 è un trasferitore catodico e ha le due sezioni in parallelo onde avere un'alta mutua conduttanza (circa 10 mA/V) oltre che una bassa impedenza di uscita, propria dello stadio trasferitore catodico.

La risposta alle frequenze più basse è assicurata dagli accoppiamenti intervalvolari, largamente previsti. Essa si mantiene soddisfacente fin sotto i 20 Hz. Per chi volesse cimentarsi col circuito di cui sopra si raccomanda di usare condensatori di accoppiamento non induttivi. La tensione minima necessaria per ottenere una buona onda quadra, tensione fornita da un generatore RC fino a 300.000 Hz e da un generatore per RF oltre 0,3 MHz, è di circa 0,6 V efficaci. Il segnale di uscita è di circa 12 V picco-picco e si mantiene praticamente quadrato fino a 1 MHz. L'alimentazione deve essere fortemente stabilizzata.

(Trigger)

## BIBLIOGRAFIA

*Wireless World*, aug. 1948, pag. 283: «Cathode-coupled limiter».  
*Proceedings of I.R.E.*, sept. 1948, pag. 1172: «The cathode-coupled clipper circuit».

*Wireless World*, dec. 1951, pag. 517: «Wide-range square wave shaper for video amplifier testing».

\*\*\*

E' in preparazione presso l'Union Internationale des Télécommunications un Vocabolario internazionale delle telecomunicazioni in 8 lingue (francese, inglese, italiano, spagnolo, russo, svedese, portoghese e tedesco). Sarà pubblicato entro il 1953.



# Guide d'onda

*Generalità - Propagazione delle onde elettromagnetiche nelle guide d'onda - Velocità di gruppo - Velocità di fase - Modi di propagazione - Potenza trasferibile e attenuazione nelle guide d'onda.*

(PARTE PRIMA)

di GABRIELE CICCONI

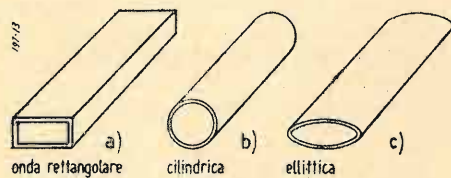
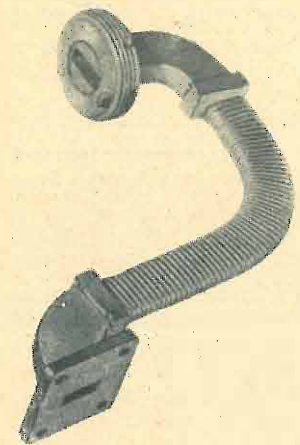

Fig. 1. - Tipi di guide d'onda.

Una guida d'onda è un tubo conduttore cavo che viene usato per la trasmissione di onde elettromagnetiche e può avere sezione rettangolare, circolare o ellittica (fig. 1). Attualmente le guide più usate sono quelle rettangolari dato che offrono la possibilità di un'unica polarizzazione del campo.

Per frequenze superiori ai 2500 MHz, le guide d'onda sostituiscono egregiamente le linee coassiali dato che hanno perdite sensibilmente più basse. Infatti nelle guide d'onda le perdite sono dovute principalmente alla resistenza della superficie interna della guida che essendo molto ampia dà luogo a perdite irrisorie. La superficie interna deve essere naturalmente pulita, levigata e possibilmente argentata dato che le guide reperibili in commercio sono di ottone, bronzo o rame. L'argenteratura contribuisce ad un'ulteriore diminuzione delle perdite, dato che l'argento è il metallo a resistività più bassa. La superficie esterna non è a potenziale r.f. e

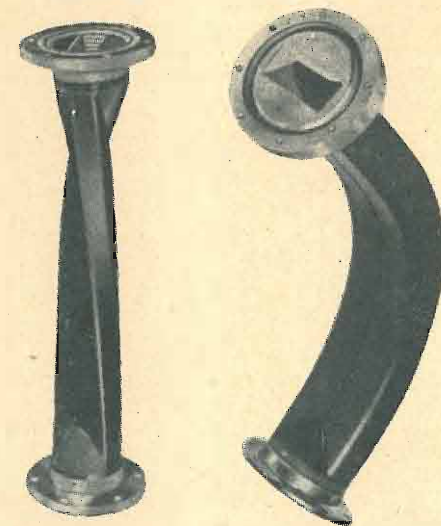

Fig. 3. - a) sezione di guida con torsione a 90°; b) sezione di guida con piegatura a 120°.

ne e quelle cosiddette a «choke» (fig. 2). Le piegature brusche sono normalmente evitate e le torsioni sono fatte in modo da prevenire un cambiamento nel «modo» di propagazione ed evitare riflessioni (fig. 3).

Anziché guide metalliche cave possono essere usate guide con dielettrico solido. In questo caso le perdite sono maggiori che non in una guida con dielettrico ari.

## 2) PROPAGAZIONE DELLE ONDE ELETTROMAGNETICHE NELLE GUIDE D'ONDA

In una linea coassiale la corrente che scorre sul conduttore interno crea un cam-

può quindi essere messa a massa in qualunque punto dato che l'energia r.f. penetra solo sulla «pelle» della superficie interna della guida.

Le giunzioni fra i vari elementi di guide d'onda, vengono fatte con speciali flange, normalizzate secondo i vari tipi di guide esistenti in commercio, giungibili fra loro con viti.

Esistono due tipi di flange per qualsiasi tipo di guida d'onda: le flange pia-

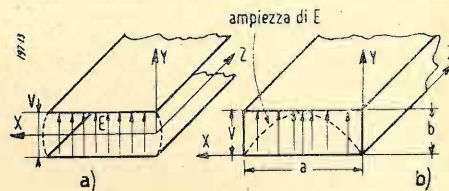

Fig. 4. - a) campo elettrico E fra due piani paralleli; b) campo elettrico E in una guida rettangolare.

po elettromagnetico che si propaga sulla linea.

In una guida d'onda in cui non c'è il conduttore interno, la configurazione dell'onda elettromagnetica è stabilita dall'eccitatore (per es. una sonda elettrostatica o una spira) cioè dalla sua posizione, forma, dimensione e dalle dimensioni della guida. Se le dimensioni della guida non sono corrette, l'onda generata dall'eccitatore non si propagerà.

La propagazione delle onde elettromagnetiche nelle guide può essere studiata ricorrendo alle equazioni di Maxwell con una procedura simile a quella usata per studiare il campo di radiazione di un'antenna. Solo che nelle guide d'onda il limite della propagazione viene determinato dalle pareti della guida. Lo scopo del presente articolo non è quello di studiare queste condizioni bensì quello di fornire una semplice spiegazione di come le onde si stabiliscono e si propagano in determinati modi nell'interno della guida ed aiutare a comprendere i calcoli che generalmente si eseguono per il dimensionamento delle guide d'onda usate per il trasferimento dell'energia elettromagnetica e come elementi di circuiti.

Si consideri un campo elettrico E che esiste fra due piani conduttori paralleli, dovuto ad una d.d.p. V applicata fra di loro. E' noto dalla teoria dell'elettromagnetismo che le linee di forza di un campo elettrico, che termina su un conduttore perfetto, sono perpendicolari alla superficie del conduttore. Il campo elettrico risultante è perciò orientato come in fig. 4a. Se V è una funzione sinusoidale il campo elettrico sarà anch'esso una funzione sinusoidale che varierà con la V e si formerà un'onda che si propagerà fuori dei piani in direzione X.

Quando un altro paio di piani conduttori viene collocato ai lati dei due piani di fig. 4a si ha una guida d'onda (fig. 4b). Si avrà allora un nuovo orientamento del campo elettrico dato che non può esistere nessuna componente tangenziale di un campo elettrico parallelo alla superficie di conduttori perfetti. Il campo elettrico quindi ai lati della guida d'onda si deve annullare. Un esempio è illustrato in fig. 4b. E' visibile la distribuzione delle linee di forza del campo elettrico per una forma d'onda sinusoidale avente valore istantaneo massimo. Si nota infatti un addensamento delle linee di forza al centro della guida (nel piano XY).

L'esistenza di un campo elettrico nella guida che varia con il tempo sviluppa un campo magnetico che, come è noto dalla teoria dell'elettromagnetismo, ha le sue linee di forza perpendicolari a quelle del campo elettrico. Si avrà così un campo tipico risultante riportato in fig. 5.

I campi indicati in fig. 5 si possono considerare come risultanti da onde elettromagnetiche piane che si propagano su e giù a zig-zag tra le pareti della guida come illustrato in fig. 6. I campi elettrico e magnetico sono in fase fra di loro ma geometricamente ad angolo retto fra di loro e con la direzione di propagazione. Le onde che viaggiano con la velocità della luce, incontrando le pareti della guida vengono riflesse con simultanea inversione di fase e con l'angolo  $\alpha$  di riflessione uguale a quello di incidenza. In fig. 7 è riportata una configurazione dei fronti d'onda in tale propagazione. Quando l'angolo  $\alpha$  è tale che la distanza fra le creste positive e negative è mezza lunghezza d'onda si può vedere come si giunge al campo di fig. 5.

L'angolo  $\alpha$  del fronte d'onda rispetto alla parete, affinché le condizioni di propagazione siano soddisfatte è dato dalla relazione:

$$\cos \alpha = \frac{\lambda}{2a} \quad [1]$$

dove  $a$  è la larghezza della guida (fig. 4b) e  $\lambda$  è la lunghezza d'onda nel vuoto (propagazione con la velocità della luce). E' evidente che quando  $\lambda = 2a$   $\alpha = 0$ . Ciò significa che le onde non si propageranno ma verranno balzate su e giù fra le pareti della guida.

Dal fatto che le onde componenti viaggiano secondo direzioni oblique rispetto all'asse della guida, deriva che la velocità di propagazione dell'energia è minore della velocità della luce. Tale velocità si chiama velocità di gruppo e nel caso di fig. 7

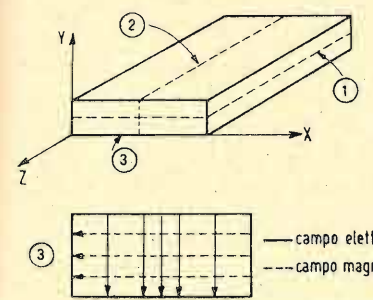

Fig. 5. - Distribuzione del campo all'interno di una guida rettangolare per il modo di propagazione fondamentale (TE<sub>1,0</sub>).

è data dalla relazione:

$$V_g = \frac{c}{\sqrt{1 - (\lambda/2a)^2}} \quad [2]$$

dove  $c$  è la velocità della luce =  $3 \times 10^{10}$  cm/sec.

D'altra parte la lunghezza dell'onda risultante che si propaga lungo l'asse della guida, corrispondente alla velocità di gruppo  $V_g$ , e indicata nella fig. 7 con  $\lambda_g$ , è più grande della lunghezza d'onda  $\lambda$  delle componenti sebbene la frequenza sia la stessa. Ne risulta che l'onda risultante si propagerà con velocità apparente — velocità di fase — maggiore della velocità della luce. La lunghezza d'onda  $\lambda_g$  è data dalla relazione:

$$\lambda_g = \frac{V_g}{f} = \frac{\lambda}{\sqrt{1 - (\lambda/2a)^2}} \quad [3]$$

La velocità di fase  $V_f$  e la velocità di gruppo  $V_g$  sono legate dalla relazione:

$$V_g \cdot V_f = c^2 \quad [4]$$

Cioè la velocità della luce  $c$  è media geometrica fra le velocità di gruppo  $V_g$  e di fase  $V_f$ .

Aumentando la lunghezza d'onda le componenti debbono viaggiare, affinché si abbia propagazione di energia, quasi perpendicolarmente all'asse della guida (fig. 6b). Ciò causa una diminuzione della velocità di gruppo ed un ulteriore aumento della velocità di fase, fino a che per  $\alpha = 0$  le componenti rimbalzano avanti ed indietro perpendicolarmente tra le pareti della guida senza più spostarsi lungo il tubo. In tali condizioni la velocità di gruppo  $V_g$  diviene zero e la velocità di fase  $V_f$  diviene infinita e la propagazione di energia cessa.

La frequenza che corrisponde a questo caso è detta frequenza di taglio ed è data dalla relazione:

$$f_c = \frac{c}{\lambda_c} = \frac{c}{2a} \quad [5]$$

essendo  $\lambda_c = 2a$  la lunghezza d'onda di taglio corrispondente.

Una guida d'onda si comporta quindi come un filtro passa-alto con frequenza di taglio determinata dalla larghezza della guida. Affinchè si abbia propagazione la guida deve quindi avere dimensioni dello stesso ordine dell'onda da trasmettere. Ragioni pratiche e costruttive limitano perciò l'impiego delle guide d'onda nel campo delle microonde.

Quando si tratta di frequenze molto più elevate di quella di taglio è possibile che

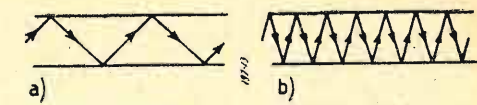

Fig. 6. - a) frequenza maggiore di quella di taglio; b) frequenza molto prossima a quella di taglio.

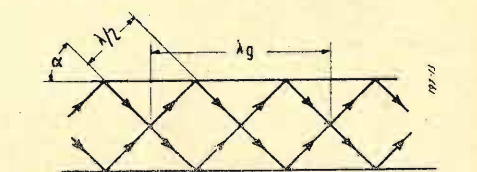

Fig. 7. - Fronti d'onda corrispondenti al caso di fig. 6.

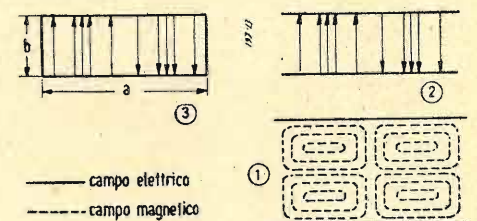

Fig. 8. - Armonica di propagazione del secondo ordine di una guida rettangolare (TE<sub>2,0</sub>).

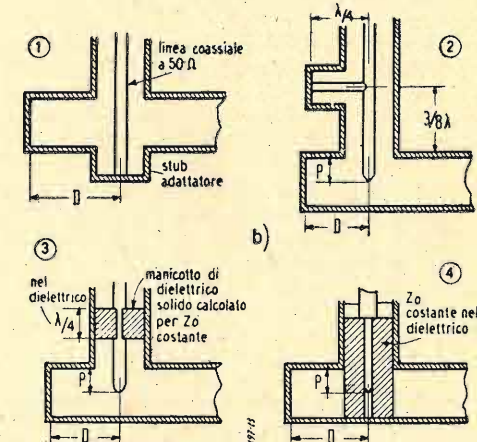
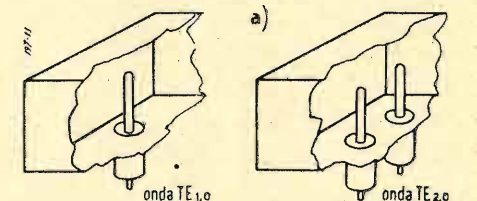

Fig. 9. - a) sistemi di eccitazione delle guide con sonda; b) transizioni da linea coassiale a guida d'onda. Le distanze D e P vanno calcolate sperimentalmente.

esistano oscillazioni di ordine superiore. Con frequenza sufficientemente alta può aversi propagazione di energia lungo la guida con «modi» diversi. In fig. 8 è riportato un campo risultante dalla propagazione di un'armonica di secondo ordine. Questa corrisponde a due sistemi di onde componenti posti fianco a fianco, identici ma con polarità invertite.

Per frequenze ancora più elevate o a pari frequenza aumentando le dimensioni della guida possono esistere armoniche di propagazione di ordine più elevato.

Dallo studio dei campi che possono esistere in un tubo chiuso si deduce che se il campo elettrico ha una componente nella direzione di propagazione (asse Z); il



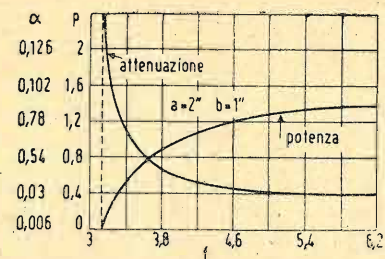
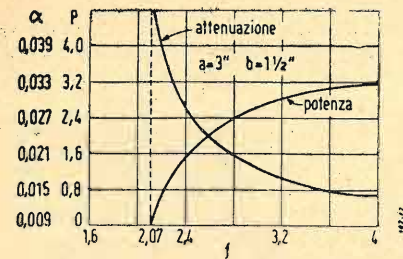

Fig. 10. - Attenuazione e potenza massima trasferibile in funzione della frequenza per il modo  $TE_{1,0}$  per guide d'onda standard da  $3'' \times 1\frac{1}{2}''$  (A) e da  $2'' \times 1''$  (B). La linea tratteggiata rappresenta la linea di taglio. ( $\alpha$  = attenuazione in dB/metro;  $P$  = potenza max trasferibile in megawatt;  $f$  = frequenza in kHz)

campo magnetico non ne ha e viceversa. Perciò tutte le armoniche di trasmissione si possono dividere in due gruppi: quelle che hanno una componente del campo elettrico nella direzione di propagazione e nessuna componente del campo magnetico in tale direzione e viceversa.

Quindi in una guida possono esistere due tipi di onde fondamentali: le onde di modo  $TE$  (transverse-elettriche) e le onde di modo  $TM$  (transverse-magnetiche). In una onda  $TE$  non vi è componente del campo elettrico lungo l'asse di propagazione  $Z$ . Mentre in un'onda  $TM$  non è componente del campo magnetico lungo l'asse  $Z$ .

In un'onda di modo  $TEM$  non vi è componente né del campo elettrico né del campo magnetico lungo l'asse  $Z$ . Questo modo esiste solo nello spazio libero e nelle linee coassiali.

Le onde  $TE$  e  $TM$  sono distinte da vari indici numerici che rappresentano la configurazione dei campi elettrici e magnetici lungo le dimensioni  $a$  e  $b$  della guida:  $TE_{1,0}$  rappresenta una distribuzione con mezza onda del campo elettrico lungo la dimensione  $a$  (indice 1) e nessun campo elettrico lungo la dimensione  $b$  (indice 0) (fig. 5).

In fig. 8 è illustrata una distribuzione di campo di un'onda  $TE_{2,0}$  che ha due mezza onde lungo la dimensione  $a$  e nessun campo elettrico sulla dimensione  $b$ .

Un'onda  $TE_{1,1}$  avrà una distribuzione di mezza onda di campo elettrico sia in  $a$  che in  $b$ .

I modi  $TE_{1,0}$ ,  $TE_{2,0}$  e  $TE_{1,1}$  si possono considerare i modi più semplici di propagazione nelle guide rettangolari mentre in quelle circolari i modi più semplici sono i  $TM_{0,1}$  e  $TE_{0,1}$ . Nelle guide circolari il primo indice indica il numero di cicli completi nel diagramma polare del campo nella sezione del cilindro, mentre il secondo indica il numero delle mezza lunghezze d'onda lungo il raggio fra il centro e la parete (fig. 10).

La frequenza di taglio in una guida varia con i diversi modi. L'equazione generalizzata per il calcolo della frequenza di taglio in una guida d'onda rettangolare è:

$$f_c = \frac{c \sqrt{(m/a)^2 + (n/b)^2}}{2} \quad [6]$$

dove  $m$  ed  $n$  sono rispettivamente il primo ed il secondo indice del modo di propagazione (es.  $TE_{m,n}$  o  $TM_{m,n}$ ).

Per ottenere i vari tipi di onde occorrono determinate maniere di eccitazione. L'ubicazione di una sonda o spira di eccitazione porta ad una ben definita onda di propagazione. Un tipo di onda che ha componenti del campo elettrico assiali e del campo magnetico trasverse può essere prodotta da un'antenna a sonda che generi

una componente elettrica assiale oppure da una spira collocata in modo da generare il campo magnetico desiderato.

I sistemi di eccitazione per i vari tipi di onde sono illustrati in fig. 9a. La forma, le dimensioni e la posizione delle sonde sono ottenute sperimentalmente onde ottenere il trasferimento di energia, dal cavo coassiale alla guida d'onda, con il massimo rendimento.

Ogni complesso di eccitazione crea simultaneamente diverse onde (armoniche di trasmissione) benché quella voluta sia la più forte, a meno che le dimensioni della guida siano tali che possa solo esistere un tipo di onda.

Nelle apparecchiature per microonde è frequentemente desiderabile e spesso necessario passare da guida d'onda a cavo coassiale e viceversa. Eccettuata applicazione speciali, il problema che generalmente si presenta è quello di provvedere ad una transizione fra il modo coassiale  $TE_{1,0}$  ed il modo dominante  $TE_{1,0}$  nelle guide rettangolari.

Per il controllo degli adattamenti sono necessari degli esperimenti che consistono nel misurare la grandezza e la fase delle onde stazionarie stabilite dalla riflessione dovuta alla transizione. Le misure si eseguono con strumenti adatti (linea o guida tagliata, accoppiatori direzionali) inseriti o nella linea coassiale o nella guida d'onda. L'uso della carta di impedenza di Smith permette di risalire rapidamente al valore delle componenti reali ed immaginarie dell'impedenza normalizzata (riferita alla impedenza caratteristica della linea  $Z_0$ ) della discontinuità presentata dalla transizione. In fig. 9b sono riportati alcuni tipi di transizioni più usati in pratica dimensionati sperimentalmente.

### 3) POTENZA TRASFERIBILE ED ATTENUAZIONE NELLE GUIDE D'ONDA

La massima potenza che può essere trasmessa attraverso una guida d'onda con dielettrico aria dipende dalla massima intensità del campo elettrico che può esistere senza che si verificano scariche.

Per il modo  $TE_{1,0}$  la massima potenza teorica che una guida può trasferire è data dalla relazione (1):

$$P = 6,63 (E_{max})^2 \cdot a \cdot b \left(\frac{\lambda}{\lambda_g}\right) \cdot 10^{-4} \text{ watt} \quad [6]$$

dove  $P$  è la massima potenza in watt,  $E_{max}$  è il massimo gradiente di potenziale ammissibile.

(1) Vedi: MORENO: *Microwave transmission design data*, pag. 124, Mac Graw Hill, New York.

Questa equazione dà la massima potenza teorica in assenza di onde stazionarie dovute a disadattamenti.

Usualmente viene usato un gradiente di 15.000 V/cm. Questo valore è stato rilevato empiricamente ed è normalmente usato negli S.U.A.

L'attenuazione in una guida d'onda è generalmente molto bassa. Per una guida in rame con dielettrico aria per il modo  $TE_{1,0}$  si può calcolare con la relazione (2):

$$\alpha = \frac{0,033}{a^{3/2}} \left[ \frac{a/2b (\lambda_c/\lambda)^{3/2} + \sqrt{\lambda_c/\lambda}}{\sqrt{(\lambda_c/\lambda)^2 - 1}} \right] \quad [7]$$

db/metro

Per metalli diversi dal rame questa equazione deve essere moltiplicata per  $\sqrt{R_1}$  dove  $R_1$  è il rapporto fra la resistività del conduttore usato con quella del rame.

In fig. 10 sono riportati dei diagrammi che danno l'attenuazione e la potenza trasferibile in funzione della frequenza per guide da  $3'' \times 1\frac{1}{2}''$  e  $2'' \times 1''$ . E' da notare che conviene usare una guida d'onda a frequenze superiori di quella di taglio.

L'attenuazione infatti è alta nella zona intorno alla frequenza di taglio e diminuisce rapidamente fino al punto di divenire praticamente costante.

(2) TERMAN: *Radio Engineering*, pag. 129 (eq. 4.64).  
(3) RACKER: *Microwave transmission lines*, *REE*, marzo 1950, pag. 18.

## NUOVI TUBI

La casa Sylvania ha creato un tubo catodico a schermo rettangolare di 27 pollici (67,5 cm) di diagonale.

6166 R.C.A.

E' un tubo d'emissione per televisione, del tipo tetrodo, funzionante in classe B o, con modulazione di griglia, in classe C, entro 54 e 216 MHz.

Le caratteristiche sono le seguenti:

Tensione continua di placca	5 800 V
Tensione griglia 2 <sup>a</sup>	1 200 V
Tensione di punta griglia 1 <sup>a</sup>	130 V
Tensione di punta griglia 1 <sup>a</sup>	375 V
Corrente continua placca	3,45 A
Potenza uscita « pilota »	800 W
Potenza uscita	12.000 W

6181 R.C.A.

Tubo d'emissione per televisione fino a 900 MHz. Le caratteristiche sono le seguenti:

Tensione placca	1.800 V
Tensione griglia 2 <sup>a</sup>	475 V
Tensione catodo-griglia 1 <sup>a</sup>	75 V
Punta AF griglia 1 <sup>a</sup>	120 V
Corrente continua di placca	1,7 A
Potenza « pilota »	200 W
Potenza uscita	1.200 W

6155 e 6166 Amperex

Sono le nuove versioni dei tubi 4D21 e 5D22. Più grande robustezza e dimensioni più ridotte.

# Piccolo alimentatore a tensione variabile con continuità

di FRANCO SIMONINI

E' ormai stabilito che quando un radiante ha bisogno di una tensione di prova variabile con continuità perde gran parte del tempo ad armeggiare con resistenze e partitori. E' ben difficile che egli tenga a portata di mano lo strumento adatto. Proprio per questo motivo gli prospettiamo la possibilità di costruirsi con una minima spesa (utilizzando praticamente dei fondi di magazzino) un piccolo alimentatore a resistenza interna relativamente bassa.

Il grande inconveniente del partitore è infatti quello di introdurre nel circuito una resistenza variabile al variare della regolazione introdotta nella tensione (vedi fig. 1). Per ridurre ad un valore accettabile tale resistenza è necessario far dissipare nel partitore stesso una potenza da 5 a 10 volte superiore a quella richiesta. Ne consegue l'impiego di potenziometri di una certa capacità di dissipazione e di grande robustezza dato l'uso continuo. Sul mercato è possibile reperirne ma solo per valori piuttosto bassi di resistenze, vale a dire da 10÷50 ohm e quindi inadatti allo scopo, dato che la variazione di tensione richiesta, da un limite di 0 volt sale almeno ai 150 volt.

Esistono tre vie per aggirare il problema:

— la prima che è la più costosa richiede l'impiego di un VARIAC autotrasformatore montato su nucleo toroidale. La fig. 2 dà lo schema di principio relativo a questa soluzione;

— la seconda indicata in fig. 3a-b fa ricorso ad un commutatore che può essere spostato su varie prese fornite da un autotrasformatore. La regolazione in tal modo non è continua ma può essere resa tale, sia facendo scorrere una spazzolina di carbone (tolta da una normale piletta) sull'ultimo strato esterno dell'autotrasformatore (vedi fig. 3a), sia giocando su di un partitore disposto tra le due ultime prese (vedi fig. 3b). Questa soluzione non offre la comodità e la prontezza di regolazione della precedente ma in compenso comporta un costo molto minore.

Ambedue queste disposizioni valgono anche per forti potenze fino al chilowatt ed oltre. E' questo il caso della regolazione della tensione di rete o della tensione di alimentazione del trasmettitore. Molto più raro per il radiante il caso del rilievo delle curve caratteristiche di un tubo trasmittente.

Al radiante invece di solito interessa avere a disposizione un generatore a c.c. di tensione variabile con continuità per i seguenti scopi:

- per riformare elettrolitici di vecchia fornitura o avariati;
- per eseguire con comodità e rapidità

il controllo e la taratura di voltmetri nelle varie portate;

— per la generazione di negativi di griglia da applicare ad apparati in prova;

megaohmmetro. Un Weston da 100  $\mu$ A con 250 V di alimentazione e 2,5 M $\Omega$  di resistenza in serie può permettere infatti la lettura fino ai 100 M $\Omega$ .

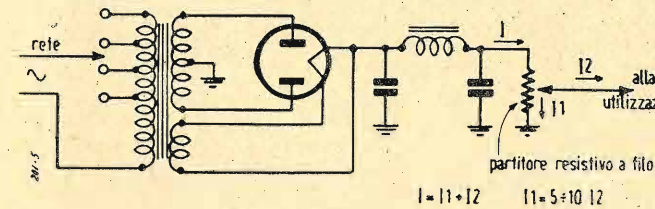

Fig. 1. - Alimentatore a tensione variabile mediante partitore.

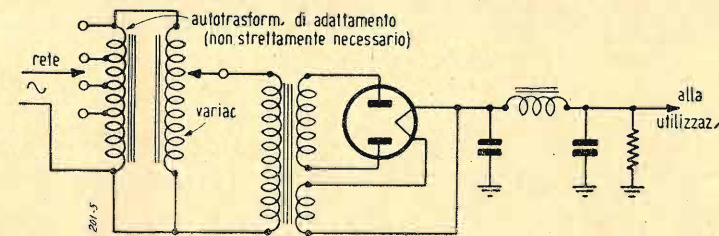

Fig. 2. - Alimentatore a tensione variabile con continuità a mezzo di autotrasformatore tipo VARIAC.

- per il rilievo di caratteristiche di tubi di piccola potenza;
- per l'alimentazione di un microamperometro che convenientemente fornito di scala per gli ohm e con adatta resistenza in serie (vedi fig. 4) può funzionare da

Per questi scopi è sufficiente realizzare come indicato in fig. 4 un generatore di piccola potenza. Come si vede il materiale è molto facilmente reperibile in ogni QRA. Un piccolo autotrasformatore alimenta con circa 6 V un potenziometro di 10  $\Omega$

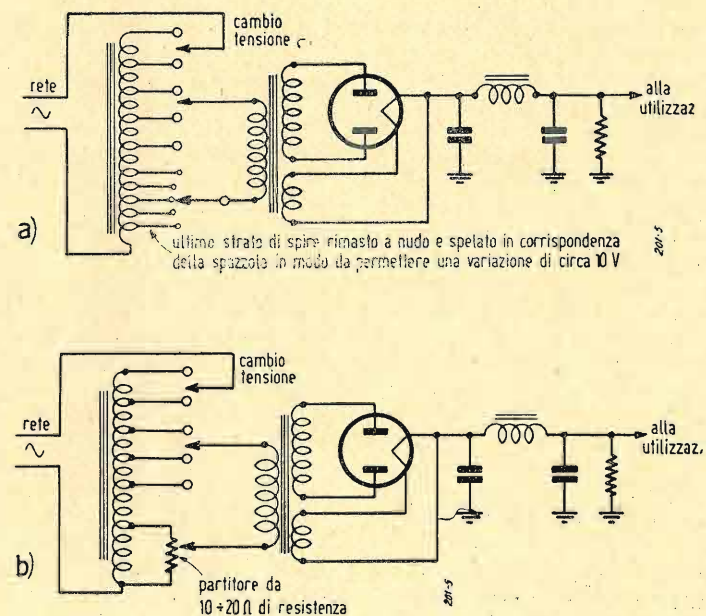
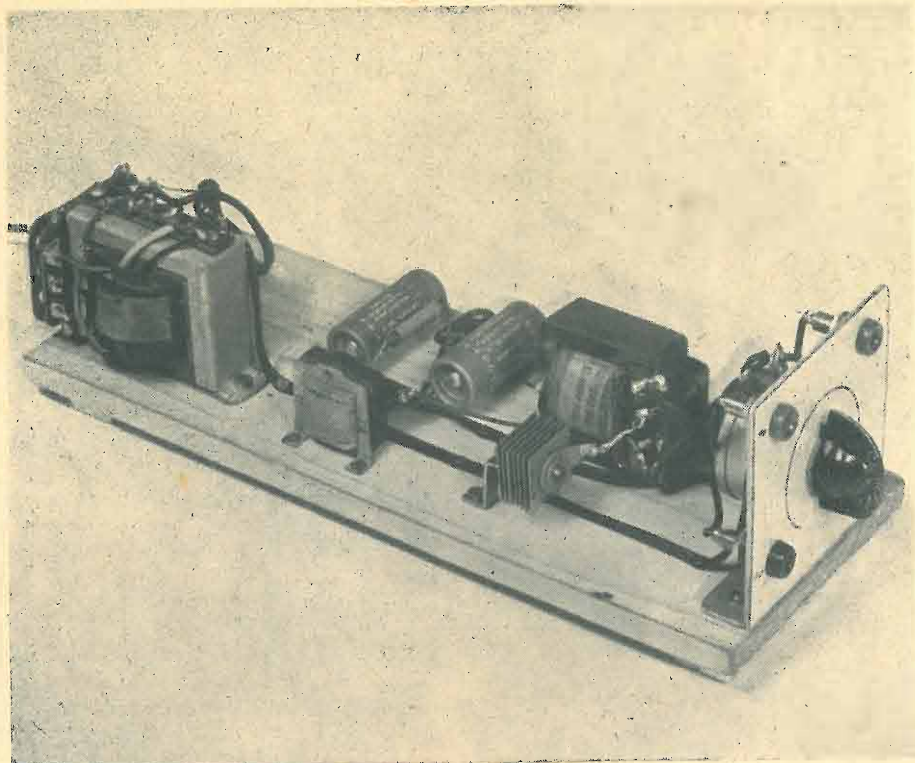

Fig. 3. - Altro alimentatore a tensione variabile, in due diverse versioni che consentono una variazione continua e altra discontinua.





Montaggio sperimentale dell'alimentatore di cui alla fig. 4.

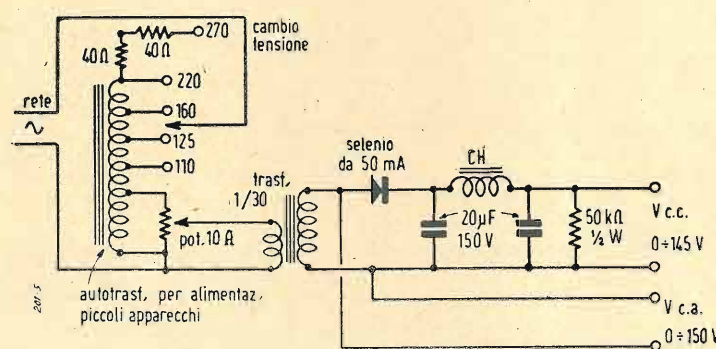

Fig. 4. - Schema di principio di alimentatore di piccola potenza per tensioni variabili con continuità.

a filo. I watt dissipati in esso sono quindi 3,6 pienamente sopportabili.

Tramite questo potenziometro viene alimentato il secondario di un piccolo trasformatore a rapporto circa 1:20. Dal lato del primario un piccolo raddrizzatore al selenio con 2 condensatori da 20 µF ed una impedenza provvedono a raddrizzare la tensione alternata. La resistenza da 50 kΩ serve a scaricare i condensatori con sufficiente rapidità quando la tensione viene diminuita e quando l'apparato viene staccato dalla rete.

Rispetto a quello di fig. 1 questo circuito presenta i seguenti vantaggi:

— il circuito raddrizzatore a c.c. non deve venire dimensionato per una erogazione da 5 a 10 volte superiore a quella richiesta. Questo nel nostro circuito avviene solo da parte dell'autotrasformatore con conseguente vantaggio economico;

— il circuito di regolazione presenta una sicurezza di funzionamento molto maggiore in quanto il potenziometro a filo da 10 Ω consente una maggiore resistenza alle ossidazioni della spazzola ed al logorio;

— la nostra soluzione permette di ottenere non solo tensione continua, ma pure tensione alternata variabile con continuità.

Con i valori suddetti nonostante il tipo di raddrizzamento sia a semionda, con potenziometro a mezza corsa, una erogazione di 8 mA ha provocato una variazione di tensione del 10% circa. La tensione continua ottenuta può variare tra 0 e 145 V. L'alternata tra 0 e 150 V. L'erogazione di potenza è quindi limitata a 1,5 W massimi.

Se si fa uso di componenti di maggiori dimensioni è possibile senz'altro raggiungere con una certa facilità e regolazione ancora migliore una potenza massima di 5 W. Più oltre conviene ricorrere a qualche altra disposizione come più sopra descritto. I componenti, come indica la figura relativa all'intestazione, sono stati montati su di un pannellino di legno. Dato che non era disponibile la tensione di 270 V nell'autotrasformatore in serie al 220 sono state disposte 2 resistenze da 40 Ω, 1 W.

L'apparato è stato impiegato per fornire il negativo di griglia ed un push pull di PEO 6/40 montate in classe AB<sub>1</sub>.

## sulle onde della radio

**Austria** - I tre maggiori programmi austriaci vengono irradiati ad onde medie sulle onde seguenti:

Programma Ravag - Vienna I: 513,7 m, 35 kW.

Programma Rot-Weiss-Rot - Linz (Kronstorf) 388,1 m, 15 kW; Salisburgo: 240 m, 5 kW.

Programma West (Vorarlberg-Tirol) - Dornbirn - Vorarlberg: 476,9 m, 9 kW; 50 m, 1 kW.

\*\*\*

**Danimarca** - In questi giorni sono stati fissati i nominativi alle stazioni danesi ad o.c.:

OZF3 - 6.060 kHz 50 kW

OZF4 - 7.260 kHz 50 kW

OZF5 - 9.520 kHz 50 kW

OZF8 - 15.180 kHz 50 kW

OZF9 - 15.320 kHz 50 kW

\*\*\*

**Russia** - I programmi in lingua italiana hanno avuto dal 24 ottobre un cambiamento di lunghezze d'onda. Radio Mosca ammette da tale data alle seguenti ore:

07,00-07,15 sulla gamma di 25-31 m

12,30-13,00 sulla gamma di 25-31 m

16,25-17,00 sulla gamma di 41-49 m (venerdì)

18,30-19,00 sulla gamma di 41-49 m

19,30-20,00 sulla gamma di 41-49 m e 240-243-300 m

20,30-21,00 sulla gamma di 41-49 m e 257 m

21,30-22,00 sulla gamma di 41-49 m e 240-243-321 m

22,30-23,00 sulla gamma di 41-49 e 240-243 m

23,00-24,00 sulla gamma di 41-49 e 1068 m

(Lunedì - giovedì - sabato)

\*\*\*

**Alla Conferenza di Stoccolma (1952)** è stata effettuata una ripartizione di frequenze sulla gamma II (87,5-100 MHz) destinata alle trasmissioni con modulazioni di frequenza.

178 frequenze di questa gamma, su 1854 emittenti, sono state attribuite alla Francia tra la massima soddisfazione dei suoi delegati.

Il piano francese di emittenti a FM comporta un centro di tre stazioni di 50 kW e una stazione parigina di 20 kW; diciannove centri regionali di tre stazioni di 50 kW; ventuno centri regionali di tre stazioni di 10 kW; due centri di tre stazioni provinciali di 5 kW.

Ed ancora sono stati fissati sedici centri urbani di 1 kW sulle coste della Manica e lungo le frontiere.

Un primo piano di equipaggiamenti (1952-1955) prevede l'impianto dei centri seguenti:

**Stazioni di 50 kW:** Antibes, Caen, Clermont-Ferrand, Guebwiller, Lille, Lyon, Metz, Paris, Saverne.

**Stazioni di 10 kW:** Bayonne, Grenoble, Marseille, Paris, Perpignan, Rouen.

**Emittenti d'appoggio:** Barle-Duc, Besançon, Bordeaux, Cherbourg, Le Havre, Montpellier, Nancy, Nimes, Nantes, Poitiers, Toulouse.

\*\*\*

**Francia** - La Radiodiffusione Francese (RDF) attua il collegamento ad onde corte del programma Paris-Inter su 6200 kHz (100 kW/a) da lunedì a venerdì dalle ore 9,45 alle 18; sabato dalle 7 alle 18; domenica dalle 7,30 alle 18.

# AMPLI 2

## Piccolo amplificatore portatile per conferenzieri

di CURZIO BELLINI (\*)

La necessità piuttosto sentita di avere un piccolo e compatto amplificatore portatile per chi tiene normalmente delle conferenze ci ha fatto realizzare un minuscolo amplificatore alimentato a pile che ha corrisposto pienamente allo scopo.

Esso si compone di 2 valvole 1S5 e di una valvola finale 3A4. La potenza di uscita è più che sufficiente per sonorizzare una sala di 50-60 persone.

L'amplificatore può essere usato anche come apparecchio per la pubblicità: conviene montarlo in una piccola valigetta che contenga in un apposito scompartimento anche le pile.

Per l'alimentazione sono necessarie 2 pile da 67,5 volt in serie (tipo grande) e 2 batterie da 1,5 volt in parallelo.

Per l'altoparlante è consigliabile montare un tipo in ticonal diametro 10 o 16. Per usarlo durante conferenze conviene dotare il microfono piezoelettrico di una decina di metri di cavetto schermato molto flessibile e collocare l'apparecchio o l'altoparlante a metà sala.

Sarà sufficiente che il conferenziere tenga un livello di voce normalissimo.

(\*) Del Laboratorio IRIS-RADIO.

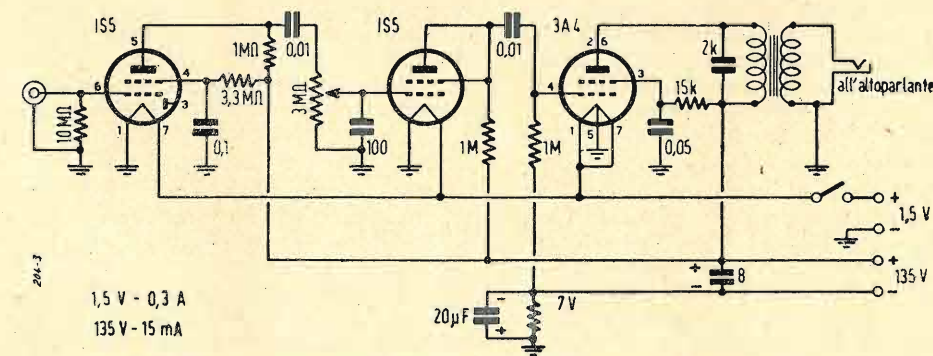
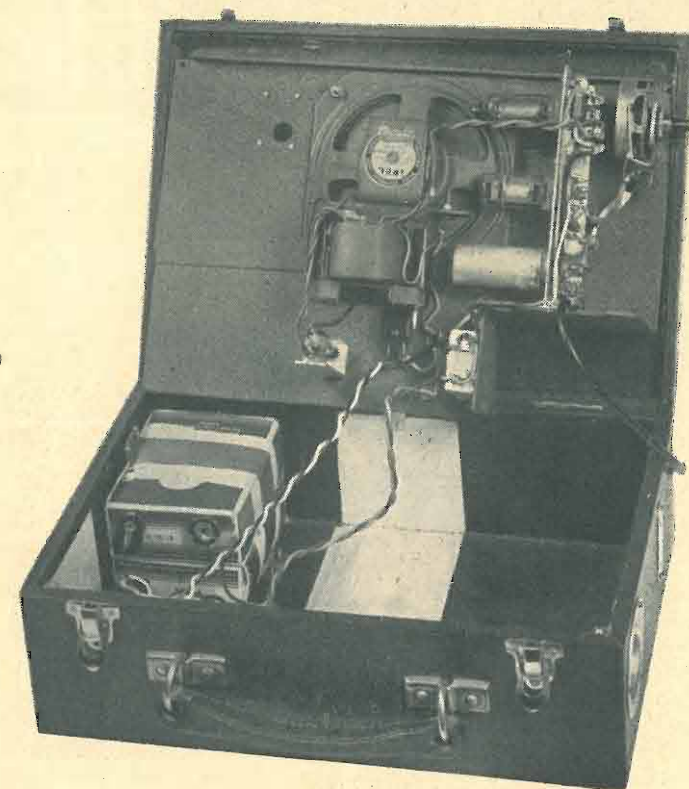

Schema elettrico di un piccolo amplificatore portatile per conferenzieri

## NUOVI TUBI

6082 R.C.A.

Doppio triodo di potenza. Tensione filamento 26,5 V; ciascun elemento ha una pendenza di 7 mA/V, un coefficiente di amplificazione di 2 e una potenza di dissipazione di 13 W.

\*\*\*

5881

Questo tubo prodotto dalla Tung-Sol (U.S.A.) è una 6L6 dal punto di vista caratteristiche ma molto più robusta.

La 5881 possiede un bulbo di vetro cilindrico e uno zoccolo Octal. Grazie alla speciale costruzione del catodo si ottiene una emissione più elevata ed una durata aumentata.

Le caratteristiche generali sono identiche alla 6L6.

\*\*\*

6155 e 6166 Amperex

Tubo sub miniatura a pendenza semi variabile pentodo speciale oscillatrice-mescolatrice.





# a colloquio coi lettori

**D** Ho udito parlare molto spesso degli accumulatori alcalini, che dovrebbero essere superiori a quelli al piombo. Gradirei sapere qualcosa di più preciso in merito.

**R** Gli accumulatori alcalini, nei diversi modelli ora costruiti, derivano tutti da quello di Edison, in cui le piastre positive sono costituite da nichel in polvere supportato da una piastra di ferro, mentre quelle negative sono di ferro puro. Talvolta al nichel si aggiunge cadmio (accumulatori al ferro-nichel-cadmio). L'elettrolita è costituito da una soluzione di soda caustica di densità 1,18, che a carica ultimata sale ad 1,20. La forza elettromotrice nominale di questi accumulatori è di 1,2 V, che possono salire a 1,8 V a carica ultimata e scendere fino ad 1 V a batteria scarica. La curva di scarica è però assai costante.

Questi accumulatori presentano rispetto a quelli al piombo una maggior leggerezza a parità di capacità elettrica; sono però più ingombranti. Per la loro costruzione interamente metallica (nessuna parte in essi è di ebanite) essi sono praticamente insensibili alle sollecitazioni meccaniche di qualsiasi natura, mentre la loro resistenza interna piuttosto elevata costituisce una protezione efficacissima contro i corti circuiti e le inversioni di polarità. Essa rappresenta nello stesso tempo un notevole inconveniente, in quanto non permette erogazioni superiori ad un certo limite, neppure istantanee. La durata degli accumulatori alcalini può variare da 10 a 15-18 anni a seconda delle condizioni di impiego e di manutenzione; il loro costo è però assai elevato (circa il triplo di quelli al piombo).

In definitiva sono assolutamente inadatti per gli automezzi e gli usi di trazione appunto a causa della loro alta resistenza interna, mentre sono preziosissimi per gli impianti radio, specie portatili, ed in tutti quei casi in cui si richiede una batteria di grande resistenza alle sollecitazioni e di sicuro funzionamento, anche nelle più sfavorevoli condizioni di impiego.

\*\*\*

**D** Possiedo un ricevitore tedesco con valvole a riscaldamento diretto a 2 V. Per non usare una seconda batteria ho derivato la tensione per i filamenti dalla batteria 12 V che alimenta l'AT, attraverso una resistenza di caduta. Però la tensione sui filamenti varia molto rapidamente e diventa ben presto insufficiente, mentre la batteria alimenta: ebbe ancora comodamente il vibratore per l'AT. E' possibile eliminare o quanto meno ridurre l'inconveniente?

**R** L'inconveniente da lei lamentato è dovuto al fatto che la variazione di tensione consentita ai filamenti è assai minore di quella consentita per l'alimentatore AT. Esso può essere eliminato quasi totalmente con l'impiego di un tubo regola-

tore di corrente. Tali tubi, costituiti da una spirale di ferro purissimo in atmosfera di idrogeno, costituiscono una resistenza anomala, cioè che non segue la legge di Ohm. Difatti aumentando la corrente in essi circolante, aumenta automaticamente la loro resistenza, per cui la corrente che li attraversa rimane costante anche per

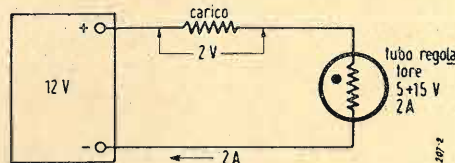

Fig. 1. - Schema generale di principio per l'inserzione dei tubi regolatori di corrente. Si tenga presente che essi possono funzionare indifferentemente sia in corrente continua che in alternata.

variazioni assai forti della tensione applicata. Il tubo regolatore va inserito secondo lo schema sotto riportato. La tensione minima e massima applicabile, nonché la corrente stabilizzata, sono indicate sul bulbo del tubo, che dovrà ovviamente corrispondere al consumo del circuito da stabilizzare.

Essendo assai grande la precisione di regolazione dei tubi al ferro-idrogeno (fino a  $\pm 1\%$ ) essi potrebbero venire usati quali stabilizzatori di tensione in circuiti a corrente costante. La loro notevole dissipazione di energia li rende però sconsigliabili, salvo casi specialissimi.

**D** Desidererei conoscere un sistema di accordo d'aereo il più semplice possibile, che non vincoli il trasmettitore ad un tipo particolare di antenna e che si presti anche all'impiego campale.

**R** La soluzione praticamente ideale per il suo caso è data dal filtro Collins, comunemente detto pi-greco. Lo schema in-

dicato rappresenta il sistema effettivamente usato sui trasmettitori della casa Collins, che consente l'abolizione di un circuito accordato, con tutte le semplificazioni di manovra che ne derivano.

Il processo di regolazione è il seguente: con  $CV_2$  tutto chiuso si dia tensione al finale, e ruotando  $CV_1$  si effettua la sintonia dello stadio, indicata dal minimo di corrente anodica. A questo punto si apre gradatamente  $CV_2$  correggendo sempre il minimo a mezzo di  $CV_1$  fino a raggiungere ad aereo connesso, il valore di corrente anodica prescritto per il tubo finale.

Si noterà che se l'impedenza dell'aereo

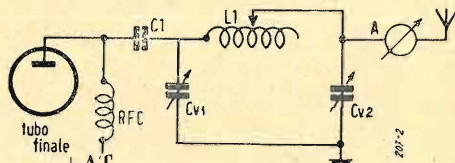

Fig. 1. - Adattatore d'aereo Collins. RFC = impedenza RF, 2,5 mH;  $C_1 = 100 \pm 300$  pF;  $CV_1$   $CV_2$  = vedi testo;  $L_1 = 30$  sp. filo argentato 2 mm su diametro 50 mm; A = amperometro RF.

è bassa, la capacità di  $CV_2$  sarà notevole, e così pure la corrente d'aereo, e la tensione RF ai suoi capi sarà modesta, mentre viceversa in caso di aereo ad alta impedenza essa potrà assumere valori elevati, e la capacità di  $CV_2$  scendere a valori minimi.

Usando per  $CV_1$  150 pF e per  $CV_2$  300 pF, e impiegando un'induttanza a variazione continua (facilmente reperibile fra il Surplus) si potrà eliminare il cambio delle induttanze per tutto il campo di frequenze comprese tra 3 e 30 MHz. Il condensatore  $C_1$  dovrà essere di ottima mica ed isolato almeno per il triplo della tensione anodica del finale. Con tale dispositivo è possibile accordare in tutto il campo di frequenze sopradetto aerei unifilari di qualsiasi tipo e lunghezza, accordati o meno, di impedenza compresa tra 40 ed oltre 1000  $\Omega$ : dalla ground plane alla Marconi ed all'antenna a stilo per mezzi mobili!

## Nuove valvole e nuovi circuiti per OUC

(segue da pagina 309)

a coefficiente termico negativo, assieme all'adozione delle nuove valvole, migliorate anche sotto questo punto di vista, diminuiscono la deriva termica, fastidiosa per l'utente che deve ritoccare la sintonia spe-

cie dopo l'accensione delle valvole. \*

### BIBLIOGRAFIA

« Electronic application bulletin »,  
« Funk-Technik », 1952, n. 13, 19 e 20.

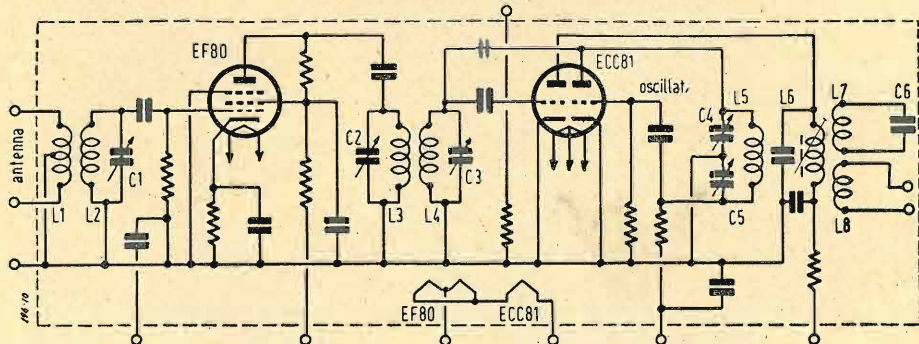

Fig. 10. - Schema del gruppo di AF di un visioricevitore della Philips.

# TELEVISIONE

## COSTRUTTORI

## AMATORI

Per tutti i vostri circuiti

adottate i nuovi condensatori

a dielettrico ceramico

della serie TV

costruiti su Brevetti esclusivi

e con impianti originali

della L. C. C.

Informazioni:

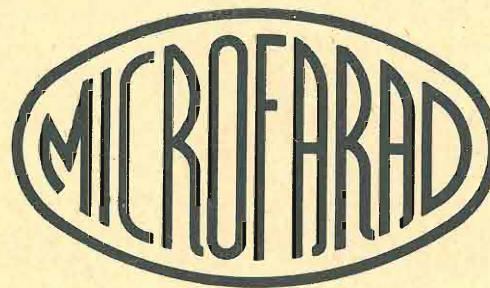

Fabbrica Italiana Condensatori

Via Derganino 18-20 - MILANO

Telefono 97.00.77 - 97.01.14



# televisione

SUPPLEMENTO MENSILE DE L'ANTENNA

a cura dell'ing. Alessandro Banfi

## Chi ben comincia...

**F**inalmente un po' di schiarita fa sorgere un certo giustificato ottimismo nel tribolato mondo della TV. I voti ed i desideri da noi espressi nel nostro editoriale dello scorso numero sembra siano stati accolti, e già da alcuni giorni le emittenti RAI di Milano e Torino hanno iniziato un servizio (sia pure sperimentale) quotidiano di trasmissioni televisive annunciandolo con l'anticipo di un giorno sui giornali locali.

In altra parte del presente numero riportiamo il comunicato RAI in proposito, coi relativi orari e di ciò non ci resta che compiacerci vivamente coi dirigenti della RAI per tale assennata ed opportuna determinazione.

Secondo un vecchio adagio popolare, chi incomincia bene è già a metà dell'opera e vogliamo fervidamente sperare nella continuazione con progressivo potenziamento di questo felice inizio.

E veramente « felice » può ben dirsi, perchè già in questi primissimi giorni di trasmissioni TV quotidiane, il mercato ha accusato una netta ascesa di richieste di televisori congiunta ad un reale diffuso interesse in un largo strato di pubblico.

L'assurdo « circuito chiuso » fra RAI ed industria, ove la RAI non trasmetterà programmi sino a che non vi fosse un certo numero di spettatori, e l'industria non produceva televisori sino a che la RAI non avesse iniziato delle trasmissioni di una certa continuità, è stato finalmente spezzato.

Ci consta infatti che parallelamente alla determinazione della RAI di intensificare le trasmissioni annunciandone il programma in anticipo, parecchie importanti Ditte radiocostruttrici hanno iniziato la produzione di televisori in scala più o meno larga.

Già si incominciano a vedere nei negozi di materiale radio degli ottimi televisori di costruzione nostrana; già la concorrenza falcidia i primi prezzi che risentivano dell'eccezionalità dell'articolo poco esitato.

Già siamo giunti a quota 200.000 per un televisore con schermo da 14 pollici, più che sufficiente per una buona e confortevole ricezione in casa propria.

Occorre a questo proposito riconoscere che il prezzo di 200.000 lire per un televisore da 14 pollici è appena appena remunerativo, in considerazione dell'inevitabile quota in essa compresa per il servizio di assistenza tecnica, cosa che non ha analogia corrispondente nel radiorecettore normale.

Ed è appunto sotto tale profilo che l'industria TV (America e Inghilterra) ha posto un dilemma ai propri distributori commerciali: o assumersi essa industria il compito e l'onere dell'installazione e successivo servizio di assistenza, riducendo nel contempo gli sconti al rivenditore ad una quota minima, ovvero concedere uno sconto maggiore al rivenditore accollandogli però il servizio di assistenza ed installazione.

Solo affrontando e risolvendo equamente questo problema si potrà assestare e moralizzare con soddisfazione di tutti (industriali, commercianti e pubblico) il mercato dei ricevitori televisivi.

Tanto più che la macchina protezionistica televisiva governativa si è già messa in moto per limitare e con-

trollare le importazioni di televisori dall'estero. E' noto infatti che, indipendentemente dall'esistenza di un permesso d'importazione (e quindi anche per i Paesi ove l'importazione è stata liberalizzata) occorre uno speciale benestare rilasciato dal Ministero Poste e Telecomunicazioni, dopo particolari verifiche tecniche effettuate all'atto dello sdoganamento, che il televisore possiede le caratteristiche tecniche necessarie per funzionare sullo standard TV italiano. Qualora il televisore non si trovasse in tali condizioni, l'importatore deve dimostrare (sono previste ispezioni di funzionari tecnici del Ministero) di essere tecnicamente attrezzato per effettuare le necessarie modifiche di trasformazione del televisore

6 dicembre 1952

raccomanda a se.

P. F.

<b>★ Televisione ★</b>	
●	<b>OGGI</b>
	Ore 17.15: Inchiesta.
	Ore 21: Telegiornale.
	Ore 21.15: Film « I Vespri siciliani ».
●	<b>DOMANI</b>
	Ore 17: Film.
	Ore 20.30: In collegamento diretto con il Teatro alla Scala: inaugurazione della stagione lirica.
	Ore 21: Telegiornale.
	Ore 21.15: Film.

**Radio**

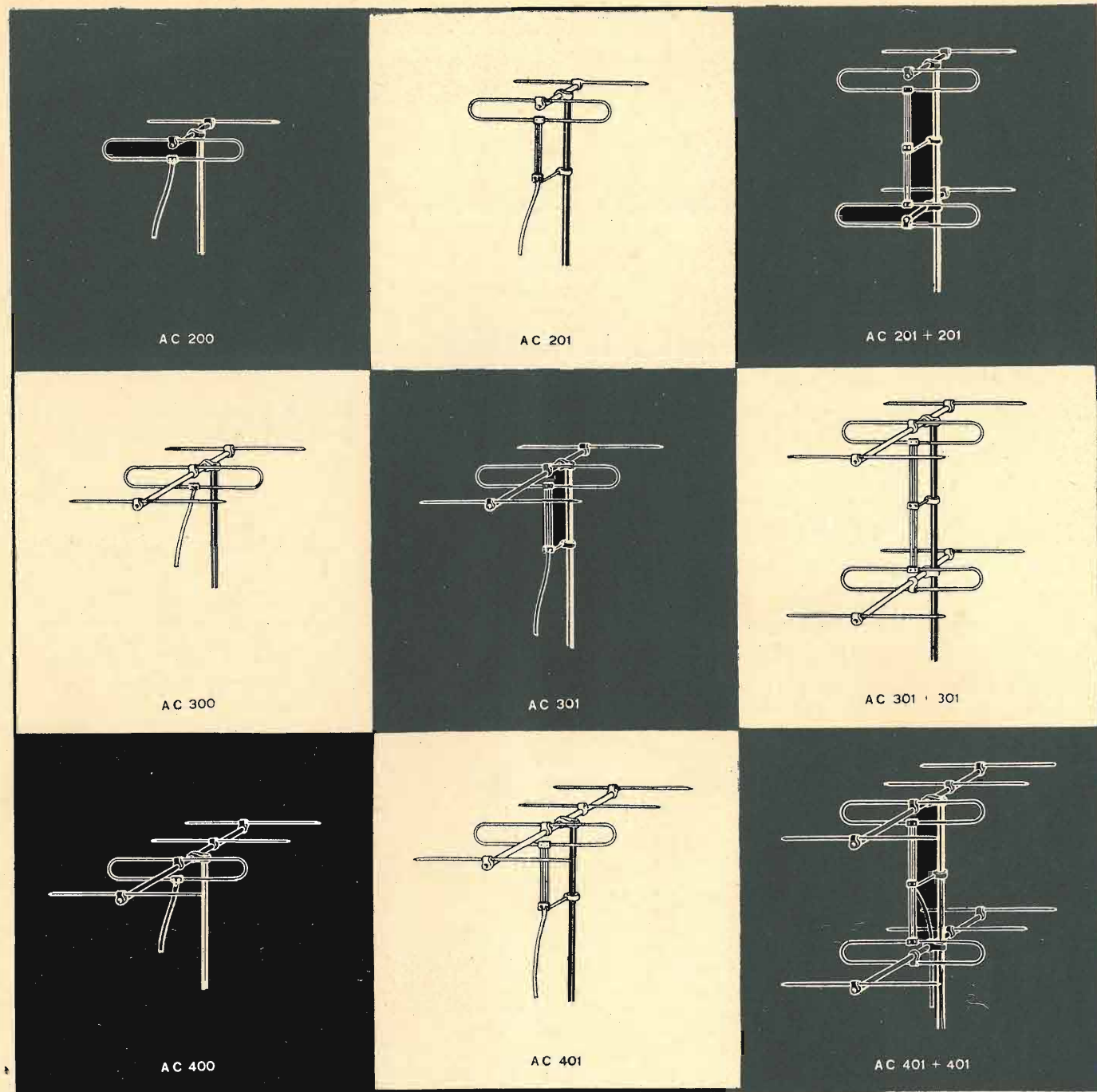

- LE ANTENNE PIÙ ADATTE PER OGNI PARTICOLARE INSTALLAZIONE TV e FM
- LA PIÙ LUNGA ESPERIENZA IN FATTO DI ANTENNE RICEVENTI PER TV e FM
- IL MAGGIORE NUMERO DI IMPIANTI EFFETTUATI IN TUTTA ITALIA
- LE ANTENNE PIÙ EFFICIENTI E DI PIÙ FACILE MONTAGGIO

Chiedete il nuovo LISTINO SETTEMBRE 1952 e l'istruzione

« Note per la scelta e il montaggio di Antenne per TV e FM ».

**ANTENNE PER TELEVISIONE E MODULAZIONE DI FREQUENZA**

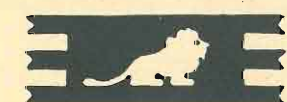

**Lionello Napoli**

VIALE UMBRIA, 80 • MILANO • TELEFONO 57.30.49



stesso per renderlo atto a funzionare sullo standard italiano.

E' evidente che tali recenti disposizioni del Governo italiano, oltre a proteggere il pubblico e moralizzare il commercio dei televisori contro l'azione di mercanti importatori di pochi scrupoli, tende ad opporre una barriera all'importazione indiscriminata, proteggendo indirettamente l'industria radioelettrica nazionale.

La quale ultima però non potendo ancora contare su una produzione sufficiente ai suoi bisogni in fatto di

valvole elettroniche speciali e tubi catodici viene ad essere, almeno per alcune voci, tributaria dell'estero. Ciò che d'altronde non è affatto un male.

Oggi comunque la questione della produzione nazionale dei televisori è decisamente impostata e, se verrà sostenuta e sviluppata con sani criteri, il pubblico italiano potrà disporre nei prossimi mesi di ottimi e moderni apparecchi non certamente inferiori alla più recente produzione estera.

A.B.

# Principi dei generatori per la deviazione elettromagnetica dei tubi a raggi catodici

di ANTONIO NICOLICH

Lo studio dei generatori di oscillazioni rilassate fin qui condotto su questa rivista, ci permette di passare ora, con cognizioni di causa, all'esame dei circuiti di deviazione per i T.R.C. Parliamo qui solo dei T.R.C. a deflessione elettromagnetica, che sono praticamente i soli usati attualmente in televisione, tralasciando la deviazione elettrostatica (i cui generatori basati sui thyratron e sui multivibratori sono ormai ben noti a tutti), perchè essa interessa l'oscillografia in generale, ma va scomparendo dagli apparati televisivi.

Ricordiamo che la funzione del circuito deviatore applicato ad un T.R.C. è di provocare lo spostamento della macchia luminosa, risultante dall'incontro del fascetto elettronico catodico collo schermo fluorescente, su quest'ultimo con una velocità nota, la quale può essere costante, o variabile secondo una legge prefissata in funzione del tempo.

In un T.R.C. a deviazione elettromagnetica l'entità dello spostamento è direttamente proporzionale all'intensità della corrente, che circolando nella bobina deflettente, genera il campo deviatore, quando non intervengono fenomeni di saturazione. Se si desidera uno spostamento lineare è quindi necessario che la corrente vari linearmente nel tempo; ciò non è facile da ottenere con l'impiego di una bobina, che presenta induttanza e resistenza in serie.

I generatori di corrente a dente di sega lineare si suddividono in quattro classi, il principio di funzionamento dei circuiti di ciascuna di esse viene qui esaminato.

1ª Classe - Generatore di corrente a dente con andata esponenziale.

Il circuito fondamentale è rappresentato in fig. 1. Questa classe di generatori sfrutta il tratto iniziale della curva esponenziale di carica dell'induttanza della bobina, quando ai suoi estremi è applicato un impulso rettangolare di tensione. Il circuito consta della induttanza  $L$  della bobina deviatrice, in serie colla resistenza  $r$  propria dell'avvolgimento; agli elementi  $L$  ed  $r$  è posta in serie un'induttanza  $L_0$  di correzione per ottenere la regolazione della linearità del dente. Si suppone che all'istante zero iniziale il circuito di fig. 1 sia in riposo, cioè in esso non scorra corrente alcuna.

Applicando ai morsetti di entrata 1-2 un impulso rettangolare di tensione, il fianco anteriore saliente dell'impulso ha lo stesso effetto che si avrebbe chiudendo i morsetti 1-2 sopra una batteria la cui tensione continua avesse la stessa ampiezza  $V$  dell'impulso applicato. La corrente cresce allora in accordo alla legge esponenziale:

$$i = \frac{V}{r} \left[ 1 - e^{-rt/(L+L_0)} \right] \quad [1]$$

il cui tratto iniziale è praticamente rettilineo.

La [1] suggerisce un mezzo per modificare la velocità di va-

riazione e quindi la forma della corrente  $i$  nella bobina: infatti tale velocità è data dalla:

$$\frac{di}{dt} = \frac{V}{(L+L_0)} e^{-rt/(L+L_0)} \quad [2]$$

perciò agendo su  $L_0$  si ottiene appunto di influenzare  $di/dt$ .

L'intervento del fianco posteriore discendente dell'impulso di tensione applicato equivale a sconnettere istantaneamente la bat-

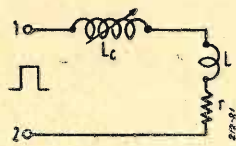

Fig. 1. - Circuito per la generazione di corrente a dente di sega.

teria dal circuito, ne consegue la formazione del ritorno del dente di sega. Questo ritorno è accompagnato da auto-oscillazioni smorzate, che si generano a motivo che l'induttanza  $L$  in derivazione alle capacità parassite (propria della bobina) costituisce un circuito oscillatorio. E' perciò generalmente necessario disporre un elemento smorzatore di tali oscillazioni, che può essere semplicemente un resistore derivato sulla  $L$ , o meglio un diodo in serie con un resistore come indicato in fig. 2 in cui il tubo  $T_1$  è normalmente polarizzato all'interdizione, perciò nella bobina  $L$ , deviatrice costituisce il carico anodico, non circola corrente. Quando viene applicato alla griglia un impulso rettangolare positivo

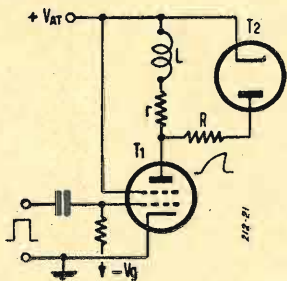

Fig. 2. - Circuito generatore di corrente deviatrice, di 1ª classe, con diodo smorzatore.

di tensione,  $T_1$  si sblocca ed inizia il tratto di andata del dente di corrente. Lo scopo del diodo  $T_2$  e del resistore  $R$  in serie ad esso disposti in parallelo alla  $L$ , è quello di provocare un abbas-



Fig. 3. - Circuito per la generazione di corrente oscillante in una bobina oscillatrice.

samento del fattore di merito della bobina  $L$  durante il ritorno, e quindi di smorzare il circuito oscillatorio sotto il valore critico, ottenendosi di spegnere l'oscillazione parassita che si innescerebbe in assenza di  $T_2$ . Si è così pervenuti in modo naturale al circuito col diodo smorzatore, che viene oggi universalmente adottato nel circuito anodico dello stadio finale di potenza orizzontale nei ricevitori televisivi. Questo argomento verrà ripreso ed ampiamente trattato in un futuro articolo di questa rubrica. La presenza del diodo fa sì che la resistenza di smorzamento  $R$  sia applicata alla  $L$  solo alla fine del ritorno, mentre la  $R$  viene scollegata quando il diodo non è conduttivo, per non dissipare energia utile nel tratto di andata del dente.

La placca del diodo è connessa attraverso la resistenza  $R$  alla placca di  $T_1$  per modo che esso diodo diventa conduttivo quando, alla cessazione dell'impulso positivo, si genera un'inversione del potenziale anodico ai capi di  $L$  dando luogo alla corrente attraverso  $R$ .

2ª Classe - Generatore di corrente a dente che sfrutta il tratto iniziale di un'oscillazione.

Il principio dello schema di fig. 3 è quello di usufruire della parte iniziale della corrente in un'induttanza durante un'oscillazione susseguente alla subitanea variazione di corrente in un circuito  $LC$  a risonanza di tensione.

Alla sospensione istantanea della tensione applicata fra i morsetti 1-2, si genera nel circuito accordato una corrente oscillatoria smorzata (v. fig. 4), il primo ciclo della quale ha un tratto ini-

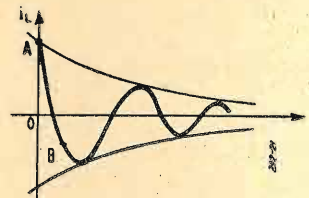

Fig. 4. - Corrente nella bobina  $L$  di fig. 3.

ziale praticamente rettilineo, che può servire come corrente deflettente per lo scopo che ci interessa. Il tratto  $AB$  di fig. 4 è quello che viene sfruttato. La velocità di variazione della corrente in questo intervallo dipende dalla frequenza di risonanza del circuito oscillatorio composto dalla bobina deflettente  $L$  in parallelo alla capacità  $C$  e dall'ampiezza della corrente iniziale.

La regolazione della velocità di variazione della corrente  $i_L$  fra  $A$  e  $B$  può essere ottenuta variando la capacità  $C$  di accordo, con che si varia la frequenza di risonanza.

L'ampiezza della corrente oscillante può essere regolata agendo sul valore della corrente continua che circola nella  $L$  prima dell'interruzione. La disposizione pratica di un circuito di 2ª classe

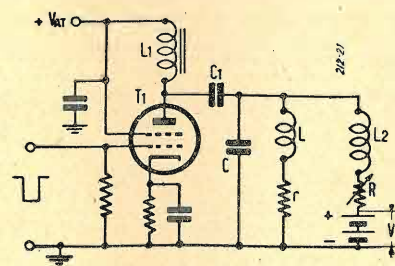

Fig. 5. - Circuito generatore di corrente deviatrice, di 2ª classe, con dispositivo di regolazione della posizione di zero della deflessione.

è indicata in fig. 5, in cui il circuito accordato  $LC$  è accoppiato all'anodo di uno stadio amplificatore di corrente mediante la grande capacità  $C_1$ . Le induttanze  $L_1$  e  $L_2$  sono molto alte, per modo che la corrente oscillante viene localizzata nel circuito  $LC$  e non interessa né l'alimentatore anodico, né il circuito correttore della posizione di zero. Il centraggio della macchia catodica sullo schermo del T.R.C. è ottenuto mediante la componente di corrente continua fornita dalla batteria di polarizzazione  $V$ , che la fa circolare in  $R$ ,  $L_2$ ,  $L$ .

L'applicazione alla griglia del tubo  $T_1$  di un impulso negativo di tensione ha come conseguenza una diminuzione della corrente nell'induttanza  $L$  di deviazione; dopo il primo tratto discendente

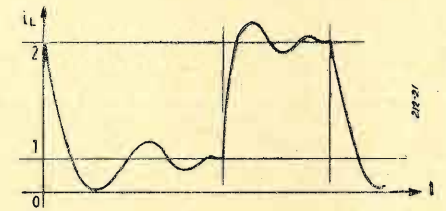

Fig. 6. - Corrente nella bobina deviatrice  $L$  di fig. 5.

tale corrente esegue una serie di oscillazioni smorzate intorno al livello 1 di stabilizzazione; la sospensione dell'impulso all'ingresso dell'amplificatore provoca un rapido aumento di  $i_L$ , che poi esegue una serie di oscillazioni smorzate intorno al livello 2 dipendente dal circuito  $R$ ,  $L_2$  contenente la batteria  $V$ .

L'andamento della  $i_L$  è segnato in fig. 6, in cui si vede che la serie di oscillazioni intorno al livello 2 è più rapidamente smorzata rispetto alle oscillazioni intorno al livello 1, perchè essa si compie nel tempo in cui la resistenza del fascetto elettronico del T.R.C. risulta in parallelo col circuito risonante.

3ª Classe - Generatore di corrente a dente lineare mediante tensione trapezia.

Questo generatore sfrutta il principio dell'aumento di corrente in un'induttanza susseguente all'applicazione di una tensione tra-

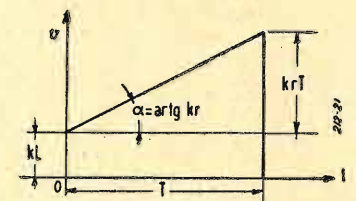

Fig. 7. - Tensione  $v$  ai capi della bobina ( $r$ ,  $L$ ) percorsa da corrente a dente lineare.

pezoidale di ampiezza opportuna. A differenza dei generatori di 1ª e 2ª classe, che sfruttano una piccola porzione quasi lineare di una funzione non lineare, quelli di 3ª classe producono una corrente che è funzione lineare del tempo, mediante l'applicazione alla bobina deviatrice di una forma d'onda di tensione particolarmente studiata. La bobina deviatrice consta dell'induttanza  $L$  e della resistenza propria  $r$  in serie. Se deve essere che la corrente  $i$  sia proporzionale al tempo, ossia  $i = kt$  [3], la tensione ai capi della bobina deve valere:

$$v = ri + L \frac{di}{dt} = kL + krt \quad [4]$$

la fig. 7 rappresenta la [4] graficamente. Questa forma d'onda di tensione a trapezio può essere fornita dal circuito di fig. 8 in cui la carica e la scarica del condensatore  $C$  sono comandate dall'interruttore  $I$ . Quando  $I$  è aperto la corrente nel circuito ha l'andamento esponenziale della corrente di carica di  $C$  attraverso  $R_1$ ,  $R_2$  verso  $+V_0$ , ossia:

$$i = \frac{V_0}{R_1 + R_2} e^{-t/(R_1 + R_2)C} \quad [5]$$

La tensione di uscita ai morsetti 1-2 del circuito di fig. 8 vale:

$$v = V_0 - R_2 i = V_0 - \frac{V_0 R_2}{R_1 + R_2} e^{-t/(R_1 + R_2)C} \quad [6]$$



La velocità di variazione di questa tensione, ossia la sua pendenza è data dalla:

$$\frac{dv}{dt} = \frac{V_0 R_2}{(R_1 + R_2)^2 C} e^{-t/(R_1 + R_2)C} \quad [7]$$

La [6] e la [7] per  $t = 0$ , ossia all'istante iniziale, forniscono rispettivamente:

$$v_0 = V_0 \left(1 - \frac{R_2}{R_1 + R_2}\right) \quad [6 \text{ bis}]$$

$$\left(\frac{dv}{dt}\right)_{t=0} = \frac{V_0 R_2}{(R_1 + R_2)^2 C} \quad [7 \text{ bis}]$$

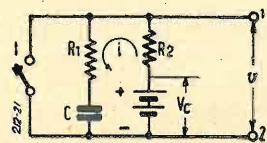

Fig. 8. - Generatore di tensione trapezia.

Se la costante di tempo  $(R_1 + R_2)C$  è grande rispetto al periodo  $T$  del dente di sega, per modo che si sfrutti solo il 1° tratto della curva esponenziale data dalla [6], la tensione  $v$  di uscita ha una forma prossima alla trapezia rappresentata in fig. 9, dove appunto si ammette che la pendenza si conservi costantemente uguale a quella all'istante zero, per tutto il periodo  $T$ .

In fig. 10 è rappresentato un circuito che realizza il principio suesposto. Il triodo  $T_1$  sostituisce l'interruttore  $I$  di fig. 8. Sulla placca di  $T_2$  si raccoglie la tensione trapezia che viene applicata

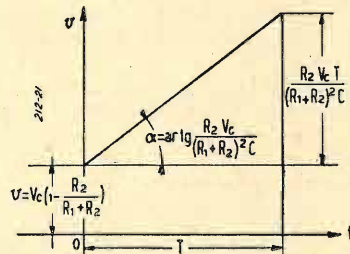

Fig. 9. - Tensione trapezia per la generazione di  $i_L$  lineare nella bobina deviatrice.

alla griglia di  $T_2$  amplificatore di corrente. Il diodo  $T_3$  polarizzato negativamente determina il livello di riferimento funzionando da reinseritore di componente continua.

Se si desidera eliminare il diodo  $T_2$ , occorre provvedere un circuito separato che introduca la componente continua di riferimento. Si perviene così al circuito di fig. 11 che deve essere alimentato con un impulso negativo di tensione alla griglia di  $T_1$ . L'accoppiamento allo stadio amplificatore di uscita è diretto cioè ottenuto senza il tramite del condensatore  $C_1$  di fig. 10. Il carico della bobina deviatrice è collegato in parallelo all'anodo di  $T_2$  ed il centraggio della macchia catodica sullo schermo è ottenuto mediante il circuito comprendente la batteria  $V$ , il potenziometro  $R_3$  e l'induttanza a ferro  $L_1$ , che impedisce alla corrente alternativa oscillante di raggiungere la batteria  $V$ . Le capacità proprie distribuite della bobina  $L$  e del cablaggio influiscono dannosamente sul funzionamento dei circuiti sopra descritti. In-

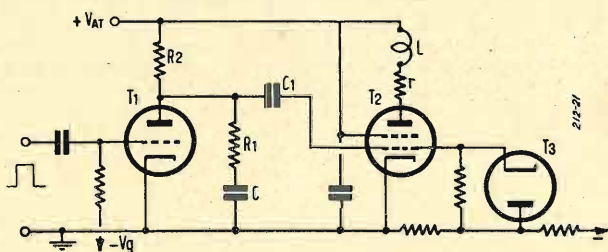

Fig. 10. - Generatore di corrente a dente di sega, di 3ª classe, con diodo reinseritore della componente continua.

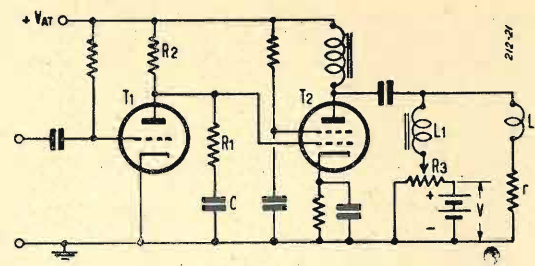

Fig. 11. - Generatori di corrente a dente di sega di 3ª classe con componente continua reinserita da apposito circuito non elettronico.

fatti, non potendo la tensione ai capi del condensatore di un circuito a RC in serie variare istantaneamente, la capacità distribuita all'ingresso dello stadio pilota riduce la ripidità dei fianchi del guizzo iniziale della tensione trapezia, per cui la sua forma si modifica nel senso di avvicinarsi ad un dente di sega. Sotto l'influenza di questa tensione la corrente che circola nella bobina deviatrice è lineare solo dopo un periodo iniziale, in cui la sua variazione è molto lenta, col risultato di ritardare l'inizio della corrente deviatrice. Per ovviare a questo inconveniente è opportuno applicare un guizzo rapido a punta all'inizio della scansione; la forma d'onda relativa è rappresentata in fig. 12. Il guizzo 1 applicato per il tempo  $t_1$ , in cui la corrente deviatrice assumebbe valori più bassi di quelli competenti ad un'onda pilota trapezoidale, riporta tale corrente alle ampiezze corrette, annullando l'effetto ritardatore della capacità distribuita all'ingresso dell'amplificatore. Si è già accennato sopra che l'effetto deleterio della capacità propria della bobina di deflessione derivata sulla stessa è quello di provocare, durante la rapida variazione di corrente nel tempo di ritorno del pennello elettronico, l'innescio di autooscillazioni smorzate, per cui è necessario disporre un elemento smorzatore in parallelo alla bobina deviatrice, allo scopo di dissipare parte dell'energia del campo elettromagnetico prodotto dalla bobina stessa, per modo che la corrente deviatrice può ritornare a zero, in un tempo molto breve, senza presentare oscillazioni all'inizio del tratto di andata del dente successivo. Queste oscillazioni modulano la velocità del pennello elettronico e fanno comparire sul lato sinistro dello schermo fluorescente delle caratteristiche righe brillanti alternate a righe scure, che denunciano l'insufficiente smorzamento del circuito deviatore.

4ª Classe - Generatori di corrente a dente di sega impieganti la reazione.

Si va attualmente sempre più estendendo l'impiego della reazione a scopo di linearizzazione della corrente a dente di sega.

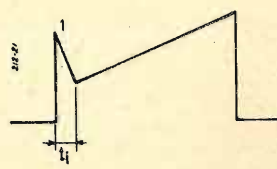

Fig. 12. - Tensione trapezia con guizzo iniziale per compensare l'effetto delle capacità distribuite all'ingresso dell'amplificatore.

Il sistema permette di ottenere quest'ultima veramente lineare, pure applicando allo stadio amplificatore di entrata una tensione a forma di dente di sega, anziché trapezoidale. Un circuito caratteristico di 4ª classe è indicato in fig. 13. Con un qualsiasi

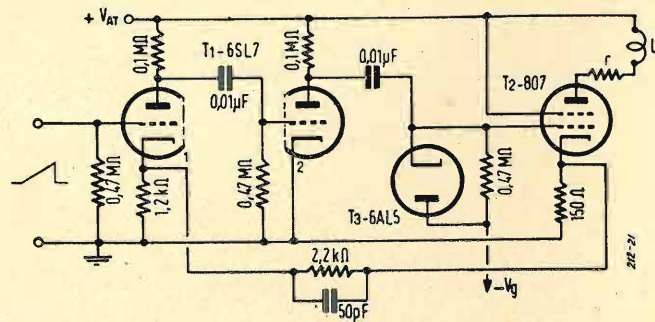

Fig. 13. - Generatore di corrente deviatrice, di 4ª classe, con amplificatore in reazione.

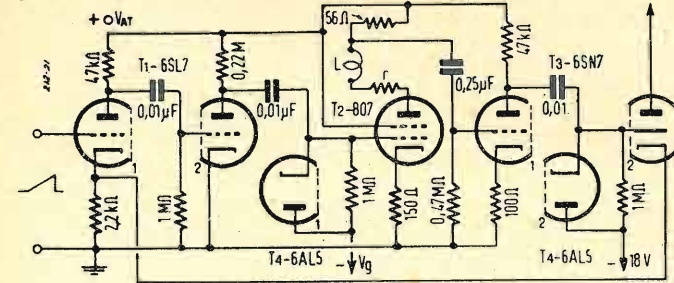

Fig. 14. - Circuito analogo a quello di fig. 13 con amplificazione del segnale di reazione.

generatore a resistenza e capacità si genera l'onda di tensione a dente di sega da applicare alla griglia della prima sezione del doppio triodo 6SL7. Poiché l'ampiezza del segnale di entrata è assai piccola il generatore menzionato può essere realizzato senza particolari accorgimenti, perché nel tratto iniziale qualunque generatore a RC fornisce un dente di sega sufficientemente lineare.

Questa onda di tensione subisce l'amplificazione dei due stadi del tubo 6SL7, quindi viene addotta alla griglia del tubo 807 finale di potenza. Se la corrente totale nel tubo finale 807 non ha andamento lineare, si manifesta una d.d.p. fra il catodo della prima sezione di entrata del tubo 6SL7 ed il catodo del tubo 807, questo tubo essendo scelto per prelevare un campione della forma della corrente deviarice.

Il circuito di reazione  $2,2 \text{ k}\Omega$  e  $50 \text{ pF}$  disposto fra i due catodi menzionati assicura il mantenimento della linearità della variazione della corrente del tubo di uscita, la cui griglia è polarizzata dalla tensione continua reinserita dal diodo 6AL5, oltre la interdizione.

Il circuito di fig. 14 è basato sullo stesso principio di quello di fig. 13, ma in esso il campione di corrente del tubo 807, prima di essere applicato al catodo della prima sezione del tubo  $T_1$ , subisce un'amplificazione ad opera del tubo  $T_3$  (6SL7). Si osserva che il campione di forma della corrente di uscita è ottenuto prelevando la tensione a capi del resistore catodico, che è percorso dalla corrente totale del tubo e non solamente dalla cor-

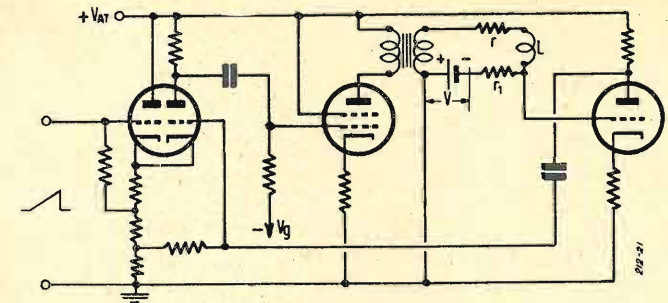

Fig. 15. - Generatore di corrente di deviazione, di 4ª classe, realizzato con bobina accoppiata a trasformatore.

rente nella bobina di deviazione. L'errore commesso è trascurabile se è costante la frazione della corrente totale che scorre nella bobina durante il periodo di andata del dente.

Nelle fig. 13 e 14 la bobina deviatrice è connessa direttamente nel circuito snodico del tubo 807 ed è perciò percorsa dalla corrente continua di placca. Ne consegue che la posizione del pennello elettronico del T.R.C. all'inizio della scansione resta determinata indipendentemente dall'ampiezza e dalla pendenza del dente di sega. Questa caratteristica risulta assai opportuna in certe applicazioni radar dove non occorre provvedere un mezzo per la centratura del raggio. E' in ogni caso possibile provvedere un sistema per lo spostamento nei due sensi ortogonali dell'immagine ed accoppiare la bobina deviatrice  $L$  al tubo di uscita mediante un trasformatore.

Questo principio è illustrato schematicamente in fig. 15, in cui la corrente nella bobina deviatrice è prelevata da una piccola resistenza  $r_1$  posta in serie alla bobina nel circuito del secondario del trasformatore di uscita, quindi amplificata dal triodo  $T_3$  e infine mescolata in un amplificatore differenziale alla tensione a denti di sega applicata all'ingresso. La batteria  $V$  fornisce la componente continua per il centraggio dell'immagine, ossia per controllare la posizione dell'inizio della scansione. La corrente deviatrice in  $L$  ottenibile col circuito di fig. 15 è lineare in modo soddisfacente.

## GENERATORI DI DEVIAZIONE NON LINEARE

Chiudiamo la rassegna dei generatori di deviazione considerando una classe di generatori speciali, che riguardano l'oscillografia più che la ricezione televisiva, rispondenti a certi determinati scopi per i quali occorre che la legge di variazione della deviazione del raggio elettronico nel T.R.C. non sia lineare, ma una qualsiasi predeterminata, per es. circolare, a spirale, a raggio rotante ecc. Questa considerazione apre il campo ad una vastissima varietà di nuovi circuiti, che non è possibile descrivere interamente, perché in continuo sviluppo, date le sempre nuove esigenze della tecnica elettronica.

### GENERATORI DI DEVIAZIONE CIRCOLARE OD ELLITTICA

Una deviazione circolare od ellittica è facilmente ottenibile secondo il ben noto principio secondo il quale applicando in un tubo catodico a deviazione elettrostatica alle due coppie di placche ortogonali nello spazio, due tensioni sinusoidali fra loro sfasate di  $90^\circ$  nel tempo, si ottiene sullo schermo fluorescente in generale un'ellisse, quando cioè le ampiezze delle tensioni sono diverse, mentre si ottiene un cerchio nel caso particolare di uguali ampiezze delle dette tensioni. Si osserva che per ottenere una figura il più vicino possibile alla forma geometrica circolare è necessario che le due tensioni sinusoidali non abbiano esattamente la stessa ampiezza, ma siano una leggermente maggiore dell'altra, a motivo che i due sistemi di placchette deviatrici sono situate a differenti distanze dallo schermo. Il circuito di fig. 16 è il più semplice e più sfruttato sistema per generare una figura circolare o ellittica.

Applicando ai morsetti 1-2 una tensione sinusoidale  $v_1 = V \sin \omega t$  e dosandola col potenziometro  $P$ , si ha la tensione  $v$  ai capi del circuito RC in serie; per lo sfasamento operato dal condensatore  $C$  la tensione  $v_2$  che si localizza ai suoi capi ed applicata alla coppia di placchette deviatrici orizzontali, risulta spostata di  $90^\circ$  in anticipo rispetto alla tensione  $v_1$  localizzata ai capi della resistenza  $R$  ed applicata alla coppia di placchette deviatrici verticali. Le tre tensioni  $v_1$ ,  $v_2$  e  $v$  costituiscono un triangolo rettangolo in cui le prime due sono i cateti e la terza l'ipotenusa. Variando la  $R$  si aumenta o diminuisce l'ampiezza della tensione deviatrice verticale, con che si varia l'eccentricità dell'ellisse lu-

minosa. La generazione della traccia circolare è indicata in fig. 17. E' ovvio che se le tensioni  $v_1$  e  $v_2$ , oltre ad avere uguale ampiezza, sono tra loro in fase, la traccia luminosa si riduce ad

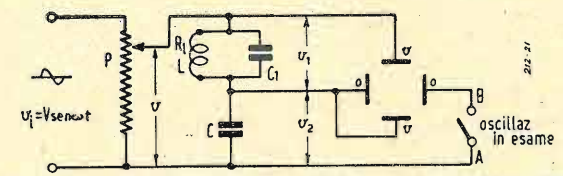

Fig. 16. - Circuito sfasatore per produrre una traccia ellittica o circolare.

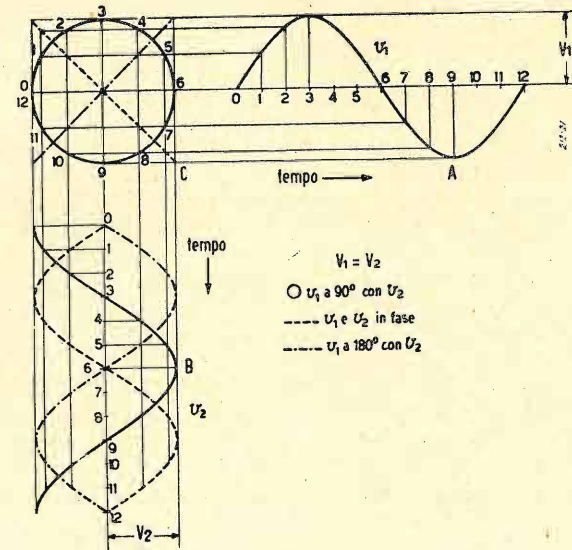

Fig. 17. - Tracce circolari e rettilinee ottenute con due tensioni di uguale ampiezza e diversamente sfasate nel tempo.



una retta a 45° tratteggiata in fig. 17, mentre se  $v_1$  e  $v_2$ , sempre di uguale ampiezza, sono in opposizione di fase, ossia sfasate di 180°, si ottiene l'altro caso di degenerazione ellittica (l'asse minore si annulla) rappresentato in fig. 17 dalla retta a 45° segnata a punto e tratto. Se le tensioni  $v_1$  e  $v_2$  sono distorte la traccia ottenuta non è più circolare. Il circuito di fig. 18 elimina questo inconveniente, sostituendo la resistenza  $R$  di fig. 17 con un circuito a LC in parallelo accordato alla frequenza della tensione  $v$

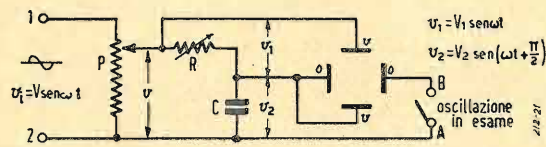

Fig. 18. - Circuito sfasatore con cellula sintonizzata.

di alimentazione e che alla risonanza si comporta notoriamente come una pura resistenza di valore  $L/R, C_1$  e quindi non opera alcuno sfasamento. ( $R_1$  è la resistenza propria della bobina  $L$ ).

L'impedenza della cellula LC è capacitiva per le frequenze armoniche della fondamentale, per cui detta impedenza ha la stessa variazione colla frequenza, della reattanza di  $C$ ; in tal modo le

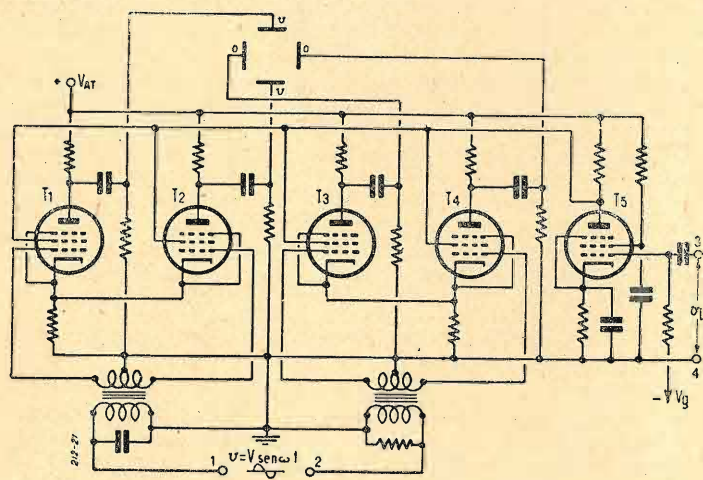

Fig. 19. - Circuito generatore di traccia circolare.

ampiezze delle oscillazioni armoniche vengono minimizzate e la forma della traccia si approssima alla circolare anche se  $v$  è distorta.

La traccia circolare offre i seguenti vantaggi: facilità di generazione, eliminazione del ritorno, estensione, più che doppia rispetto alla traccia lineare.



Si sono formati in Francia dei « Teleclubs » rurali presso i quali si riuniscono i telespettatori sprovvisti di televisore domestico. Mediante una modesta quota mensile è così possibile a molti teleamatori che per qualsiasi ragione non siano in grado di possedere un televisore proprio, di assistere quotidianamente alle trasmissioni TV. Inoltre presso tali « Teleclubs » si trovano libri e riviste di radio e televisione, e periodicamente vengono tenute conferenze esplicative di tecnica televisiva.

I disturbi reciproci dei televisori fra di loro sono stati l'oggetto di una recente riunione del « Comité Supérieur des Télécommunications » a Parigi. E' stato appurato che alcuni ricevitori possono

dare a 30 metri un campo disturbante oltre i 50 microvolt/metro.

Mediante opportune precauzioni costruttive è possibile ridurre tale campo a meno di 10 microvolt/metro, valore questo, tollerabile.

La produzione britannica dei televisori ha annunciato una riduzione di prezzi dal 15 al 20% onde rendere sempre più popolare la televisione.

Le organizzazioni di categoria dei produttori e rivenditori si sono accordati sulla formula 15% di sconto ai rivenditori senza servizio assistenza, 25% con servizio assistenza.

L'aumento delle vendite ha compensato largamente il sacrificio di uno sconto minore.

Il Governo francese ha allo studio un

Per contro uno svantaggio di questi circuiti consiste nel fatto che per l'assenza della deviazione in controfase si produce una distorsione trapezia se il tubo non è appositamente progettato per eliminarla. Il circuito più complesso di fig. 19 permette di evitare la distorsione trapezia, perchè fa uso dell'uscita in controfase per l'alimentazione di ogni coppia di placchette. Esso produce una traccia circolare alla frequenza dell'oscillazione applicata. Il guadagno dei tubi amplificatori  $T_1, T_2, T_3$  e  $T_4$  è controllato per

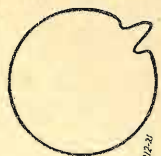

Fig. 20. - Traccia circolare ottenibile col circuito di fig. 19.

mezzo della loro tensione di schermo ricavata dalla placca di  $T_5$ , la cui tensione si regola agendo sulla polarizzazione di  $T_5$  stesso per mezzo del potenziometro collegato a  $-V_g$  nel suo circuito di griglia.

Fintanto che alla griglia di  $T_5$  non è applicato alcun segnale il diametro del cerchio luminoso rimane costante, ma se fra i mor-



Fig. 21. - Traccia spirale ottenibile col circuito di fig. 19.

setti 3-4 è applicato il segnale  $v_1$  in esame la tensione anodica di  $T_5$  e di schermo degli altri tubi, varia, perciò il segnale appare sul cerchio come mostrato in fig. 20. Se tra 3-4 si applica una tensione a dente di sega di frequenza sottomultipla di quella dell'onda sinusoidale applicata fra 1-2, si ottiene una traccia a spirale come indica la fig. 21. Detto  $f_s$  la frequenza dell'onda sinusoidale fra 1-2;  $f_1$  la frequenza dell'onda a dente fra 3-4; se  $f_s = n f_1$ , il guadagno dei tubi amplificatori varia continuamente durante gli  $n$  cicli sinusoidali occorrenti per esaminare un ciclo a  $f_1$ ; poichè il guadagno aumenta da zero ad un massimo durante questo tempo, il pennello catodico descrive un cerchio di diametro crescente durante l'andata del dente, quindi ritorna al centro dello schermo durante il ritorno del dente di sega. Se  $n$  non è intero la spirale si inverte. Quanto si è ora detto è valido per tubi catodici a deflessione elettrostatica, ma è evidente che è ancora valido per tubi catodici a deflessione elettromagnetica, con la sola variante di sostituire nel doppio sistema in controfase ai tubi amplificatori di tensione, dei tubi amplificatori di corrente.

FINE

# CRITERI D'IMPOSTAZIONE DI UN TELEVISORE ITALIANO

(PARTE SECONDA)

di ALESSANDRO BANFI

Dalla placca della prima sezione della ECC81 con un accoppiamento diretto si va in griglia della seconda sezione dalla cui placca e catodo sono derivati i segnali per il discriminatore del controllo automatico di frequenza di riga (EB41). Dal catodo della stessa sezione viene derivato il segnale di quadro che dopo la catena di integrazione viene amplificato dalla EF80 per pilotare l'oscilatore di quadro.

## GRUPPO DEFLESSIONI DI RIGA

L'oscillatore principale è del tipo multivibratore sincronizzato. La valvola impiegata è un doppio triodo ECC81 ed ha su una delle placche il circuito oscillante accordato su 15625 Hz. Il segnale a dente di sega uscente sull'altra placca pilota direttamente la finale di riga PL 81. Il trasformatore d'uscita di riga porta già montato la raddrizzatrice di altissima tensione (13 kV) EY51 (Fig. 11).

Il trasformatore è con nucleo in ferrocubo ed è studiato in modo di avere un alto rendimento, tanto da essere adatto anche per tubi catodici a grande angolo (70°), come ad esempio il 17 pollici, assicurando in pari tempo una alimentazione d'alta tensione di 13 kV con una erogazione di corrente della amplificatrice PL81 di soli 75-90 mA.

Poichè nei montaggi ad alto rendimento, come il nostro, il consumo e la linearità della deflessione dipendono in gran parte dalla forma del segnale applicato in griglia della finale, si consiglia di seguire scrupolosamente lo schema ad noi indicato (Fig. 12).

Le valvole da utilizzarsi potranno essere dei tipi seguenti:

- $V_1 = 6J6 - 12AT7 - ECC81$
- $V_2 = 6CD6 - PL81$  (fil. V. 21,5)
- $V_3 = 6W4 - 6AX5 - PY80$  (fil. V. 19)
- $V_4 = 1B3 - EY51$ .

## GRUPPO DEFLESSIONI DI QUADRO

Una sola valvola doppia ECL80 assicura un'ampia deflessione di quadro. La sezione triodica è montata ad oscillatore blocking e pilota direttamente la seconda sezione pentodica. Quest'ultima attraverso un trasformatore d'uscita di adatto rapporto alimenta le bobine di deflessione (Fig. 13).

Il segnale di sincronizzazione di quadro viene inviato al trasformatore del blocking mediante una amplificatrice a pentodo, la cui uscita è connessa a un terziario del trasformatore stesso. Si ot-

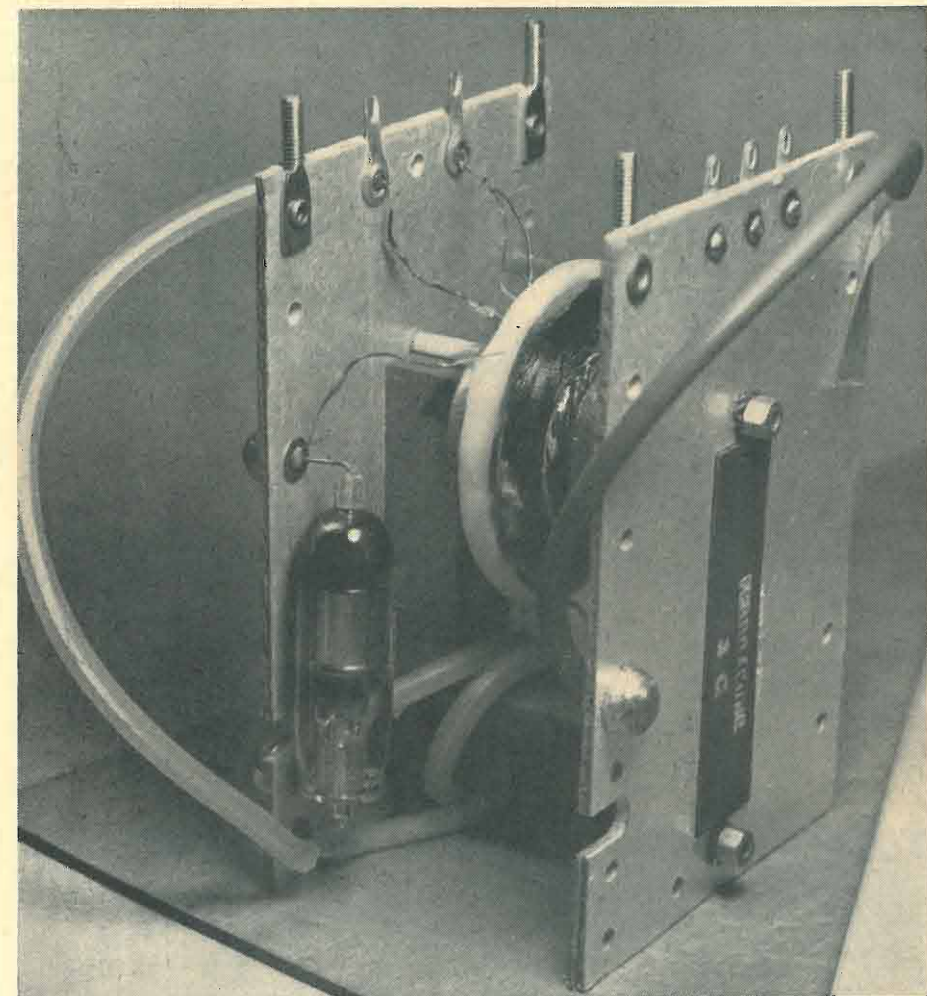

Fig. 11. - Trasformatore uscita deflessione orizzontale e alta tensione anodica.

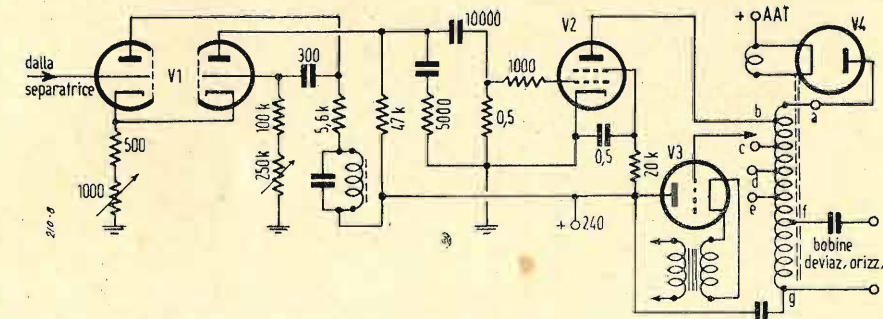
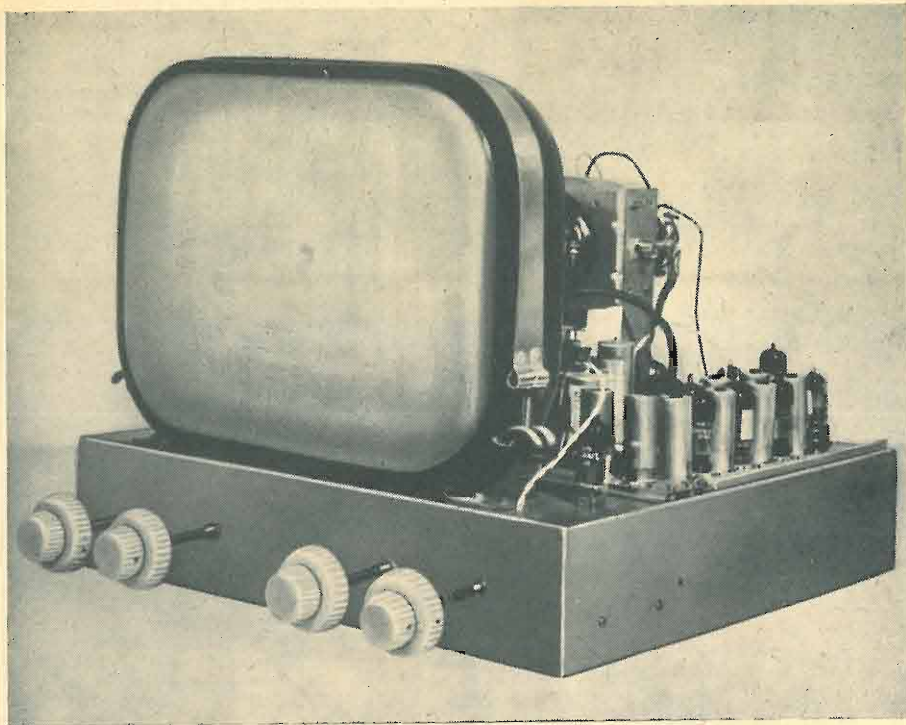

Fig. 12. - Circuito sincronizzazione e deflessione orizzontale.









Il televisore RC3 completamente montato con tubo catodico rettangolare da 14 pollici.

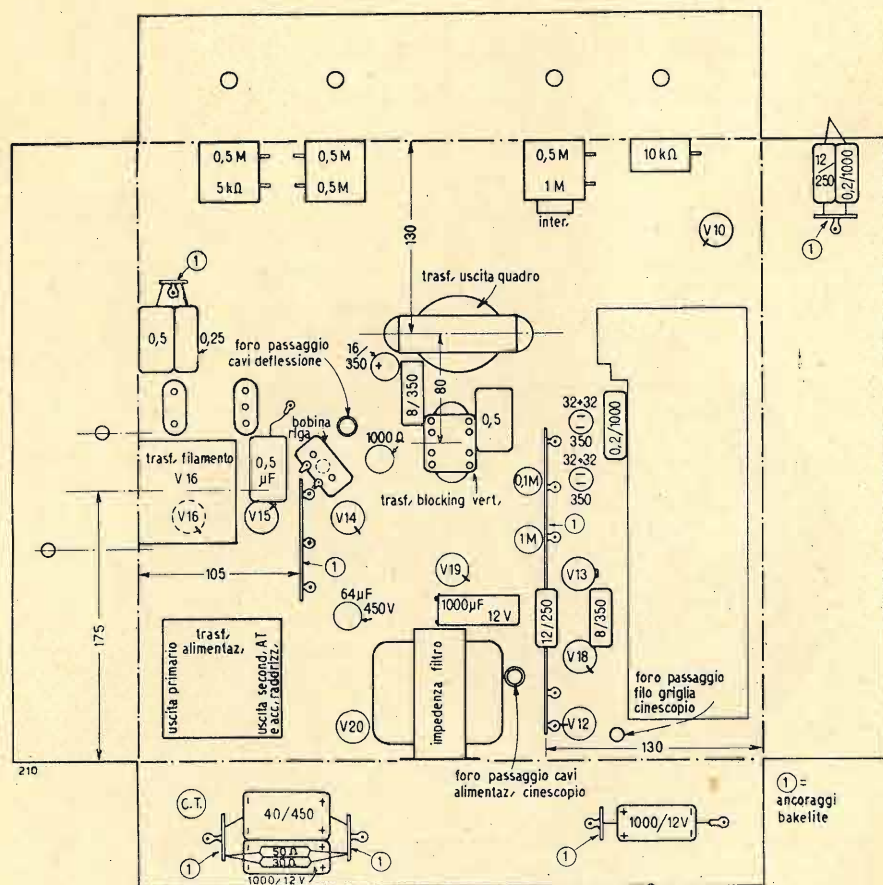

Fig. 16. - Disposizione di montaggio componenti sullo chassis.

sione 2x290 V è separato con schermo elettrostatico dal primario. Il secondario d'accensione della raddrizzatrice ha una presa per 4 ed una per 5 V per poter utilizzare indifferentemente sia raddrizzatrici di tipo europeo, che di tipo americano.

Il secondario per l'accensione delle valvole a 6,3 V è di abbondante sezione consentendo anche l'eventuale aggiunta di due valvole oltre a quelle previste nel nostro schema. Un altro secondario fornisce i 21 V necessari per l'accensione della PL81.

Un secondo schermo elettromagnetico è montato all'esterno del trasformatore allo scopo di ridurre il flusso disperso che può provocare qualche disturbo al tubo catodico del televisore che si trova nelle vicinanze.

La valvola recuperatrice PY80 ha una accensione separata ad alto isolamento e bassa capacità cui provvede un trasformatore separato 6,3/19 V.

Il filtraggio della corrente continua di alimentazione è assicurato da una cellula con induttanza e capacità ampiamente dimensionate. Alcuni disaccoppiamenti con abbondante filtraggio supplementare provvedono alle alimentazioni particolari di alcune sezioni di circuiti, particolari di alcune sezioni del circuito, il cui schema generale è qui riportato.

#### MONTAGGIO E MATERIALI

Tutti i componenti andranno montati su uno «chassis» metallico della forma indicata in fig. 16 (vista da sotto) che potrà essere anche acquistato già pronto e forato. I collegamenti circuitali saranno effettuati in modo analogo a qualsiasi apparecchio radio.

La parte più delicata della costruzione è rappresentata dalla taratura ed allineamento delle medie frequenze nei rispetti del video e del suono.

L'ideale sarebbe di disporre di un adatto «sweep generator» ed oscilloscopio. In mancanza di questi strumenti, si potrà supplire con un oscillatore (non modulato) di buona taratura ed un diodo al germanio connesso con un microamperometro, ricavando con un po' di pazienza delle curve per punti successivi riportati su un grafico.

In genere si usa procedere per gradi, allineando prima le due ultime m.f. (3<sup>a</sup> e 4<sup>a</sup>), inserendo poi la 1<sup>a</sup> e 2<sup>a</sup> m.f. sino a riottenere la stessa curva di sintonia, la quale andrà poi appiattita ed allargata a 4-5 MHz sfalsando le sintonie delle due m.f. centrali (2<sup>a</sup> e 3<sup>a</sup>).

Il circuito trappola accoppiato al primo trasformatore (nucleo in basso del 1° trasformatore m.f.) andrà tarato su 24 MHz.

La sezione «audio» andrà tarata con un oscillatore a 5,5 MHz inserito dopo il rivelatore video; la taratura e bilanciamento del discriminatore dovranno essere eseguite secondo la prassi normale per ricevitori radio a M.F. \*

Per chi non fosse sufficientemente aggiornato in tecnica TV consigliamo la lettura dell'interessante libro testè uscito di E. Aisberg: «La Televisione è una cosa semplicissima» - Casa Editrice «il Rostro» - Milano e per chi voglia ulteriormente approfondirsi, l'iscrizione al 1° Corso Nazionale di TV per Corrispondenza, iniziativa italiana sotto il controllo permanente del Ministero della Pubblica Istruzione.

#### LA RAI-TV COMUNICA

Per aderire alle richieste di numerosi industriali e commercianti, oltre le normali trasmissioni televisive quotidiane dalle ore 21 alle ore 22,30 circa e saltuariamente anche dalle ore 17 alle ore 18,30, verranno effettuate delle trasmissioni fisse di «monoscopia» tutti i giorni a partire dal 1 dicembre 1952, dalle ore 10 alle ore 12, dalle ore 16,30 alle ore 17 e dalle ore 23,30 alle ore 24, salvo un giorno di riposo settimanale variabile in quanto non è possibile, per il momento, prevederlo in modo fisso.

# rassegna della stampa

## Un misuratore e un generatore di impulsi telefonici (\*)

di Marcello Indiatì

Per il collaudo e la messa a punto di apparecchiature per la segnalazione a codice e la teleselezione occorre una particolare attrezzatura di misura degli impulsi emessi dai relè ripetitori; agli strumenti impiegati a tale proposito vengono richieste delle prestazioni piuttosto poco comuni in questo campo e una notevole precisione.

Per misure di questo genere sono state realizzate dall'A. il misuratore ed il generatore d'impulsi qui descritti.

Premettiamo che con la dizione «impulsi telefonici» intendiamo riferirci alle correnti che percorrono un circuito alimentato con tensione continua e alternativamente aperto e chiuso da un contatto a comando meccanico quale quello di un relè, di un disco combinatore, ecc. Una grandezza caratteristica di questi impulsi, quando essi hanno carattere periodico, è il rapporto fra la parte del periodo in cui il contatto è chiuso, e l'intero periodo. Di qui in avanti indicheremo tale rapporto come «caratteristico». La misura di questo rapporto, di uso comune per il combinatore dell'apparecchio telefonico automatico, viene in genere effettuata con uno strumento a bobina mobile per corrente continua al quale è stata conferita, elettricamente o meccanicamente, una costante di tempo sufficientemente elevata. Esso misura la corrente media del circuito percorso dagli impulsi, corrente media evidentemente proporzionale al rapporto caratteristico, nel caso di impulsi ad andamento rettangolare. Vi è però un limite per il valore della costante di tempo di questo strumento, determinato dal fatto che esso deve arrivare a regime nel tempo corrispondente al passaggio di pochi impulsi di corrente; ciò provoca una notevole oscillazione residua dell'indice, che diminuisce inevitabilmente la precisione della misura, tanto che essa risulta insufficiente nei casi già citati. Con il filtraggio molto spinto, si possono fortemente attenuare le componenti alternate della corrente e quindi assicurare all'ago dello strumento indicatore la necessaria stabilità. Questo criterio è stato seguito nella realizzazione del nuovo misuratore di rapporto d'impulsi, indicato nello schema di fig. 1.

In questo strumento si è raggiunta la precisione voluta (errore inferiore all'1% del valore del rapporto) a scapito del rapido arrivo a regime, per il quale occorre qualche diecina di periodi: esso sarebbe perciò inadatto per la misura su un disco combinatore. È stato poi preferito, per la effettuazione della misura, il metodo di zero invece che uno a lettura diretta, poi-

chè il primo assicura una precisione e una sicurezza maggiori.

Lo strumento è sostanzialmente costituito di un filtro passa basso con frequenza di taglio di circa 7 Hz formato di una cellu-

corsa da una corrente praticamente continua e di intensità proporzionale al rapporto da misurare; la d.d.p. che si verifica ai capi di questa resistenza è paragonata con metodo potenziometrico, ad una tensione di confronto prelevata dalla stessa sorgente che alimenta il filtro. Di tale tensione viene inserita una frazione variabile mediante apposito comando; quando le due tensioni confrontate sono uguali, lo strumento indica lo zero e il rapporto voluto si legge, in valore percentuale, direttamente sulle manopole di comando; delle quali una indica le decine e l'altra le unità.

Poichè la precisione dello strumento dipende in modo sostanziale dalla costanza delle varie resistenze elettriche del circui-

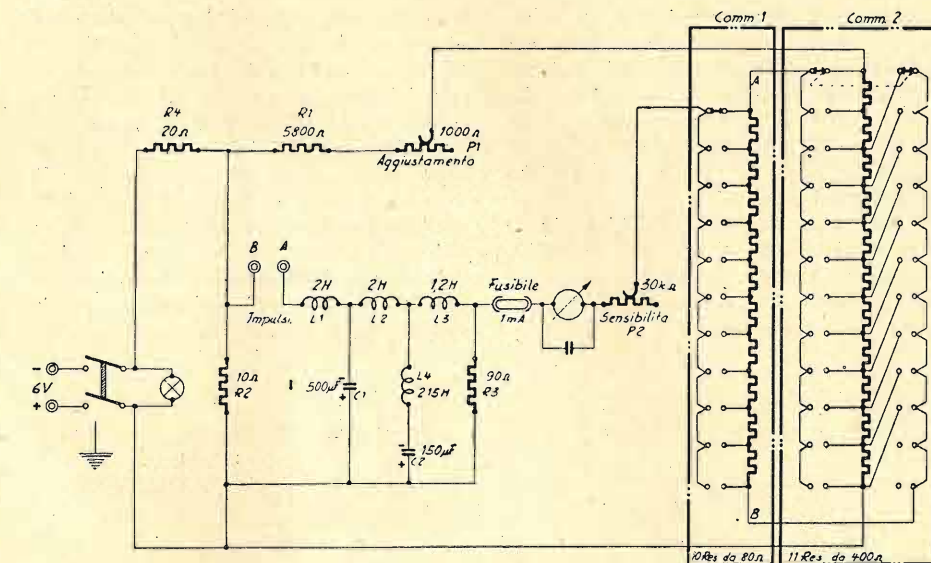

Fig. 1

la a T e K costante e di una cellula m derivata con frequenza di attenuazione infinita pari a 10 Hz; esso viene aperto e chiuso alternativamente, dal contatto sotto misura, su una sorgente di corrente continua.

La resistenza di chiusura del filtro è per-

to, queste sono state realizzate con manganina, mentre gli avvolgimenti delle induttanze sono evidentemente fatti con filo di rame.

Per questo è stata inserita, sul circuito che dà la tensione di confronto, una resistenza ugualmente di rame, che realizza

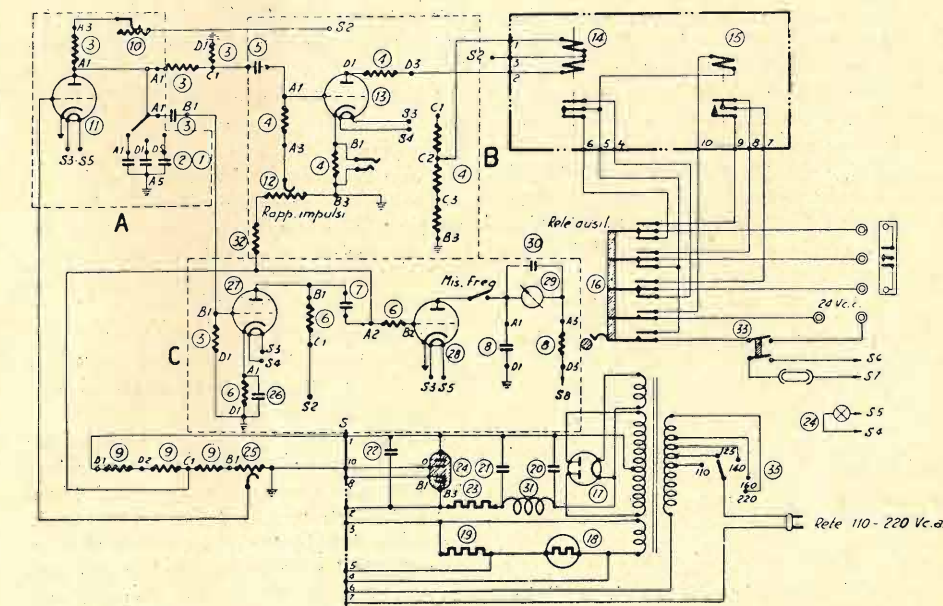

Fig. 2

(\*) Telecomunicazioni, vol. V, n. 8, pag. 376 e segg.



una compensazione automatica delle variazioni dovute alla temperatura. Inol re, poichè sia la tensione che alimenta il filtro sia quella di confronto sono prelevate dalla stessa sorgente, la misura è indipendentemente dalla tensione di alimentazione dello strumento.

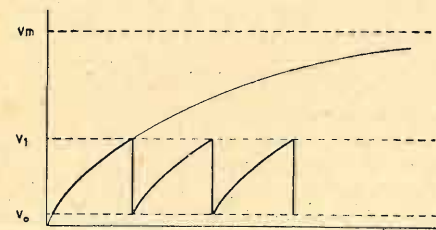

Fig. 3

Naturalmente le caratteristiche di assorbimento dello strumento stesso sono tali da non provocare scintillio del contatto sotto misura: in tal modo anche i più delicati contatti di relè polarizzati possono essere inseriti senza danno, e si evita che lo scintillio possa alterare le caratteristiche degli impulsi misurati.

Il generatore d'impulsi telefonici (fig. 2) eroga degli impulsi di carattere periodico, generati dal contatto di scambio di un relè di frequenza e rapporto caratteristico variabili con continuità.

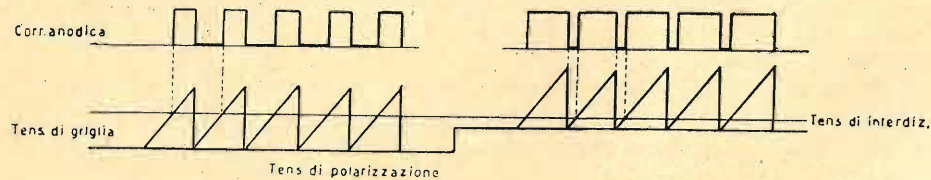

Fig. 4

La banda delle frequenze ottenibili è 5-50 Hz; i rapporti possono variare dallo 0% (apertura permanente del contatto) al 100% (chiusura permanente); per i valori in vicinanza degli estremi si hanno però delle piccole zone d'incertezza dovute alle caratteristiche meccaniche del relè costretto a lavorare in condizioni critiche.

Lo strumento contiene, come parte fondamentale un generatore di tensione a dente di sega (fig. 2A) di ampiezza costante e di frequenza variabile, realizzato con il noto circuito costituito da resistenza, condensatore e tubo a scarica.

Detta  $V_m$  (fig. 3) la tensione anodica di alimentazione del tubo a scarica, la tensione  $v - V_0$  ai capi del condensatore ( $V_0$  è la tensione di disinnesco del tubo) ha la nota espressione:

$$v - V_0 = V_m [1 - \exp(-t/RC)]$$

di cui lo sviluppo in serie fornisce la formula semplificata:

$$v - V_0 = V_m [t/RC - 1/2 (t/RC)^2 + 1/6 (t/RC)^3]$$

e che, tenendo conto dei valori conferiti alla resistenza e alla capacità, può essere, per quel che qui attiene, ancora semplificata:

$$v - V_0 = V_m t/RC$$

Se con  $V_1$  indichiamo la tensione di innesco del thyatron e con  $T = 1/f$  il perio-

do della tensione a dente di sega, vale la espressione:

$$V_1 - V_0 = V_m T/RC = V_m /fRC$$

Poichè i valori  $V_1$ ,  $V_0$  e  $V_m$  sono costanti si ha che l'ampiezza  $V_1 - V_0$  della tensione generata è anch'essa costante, e che la frequenza è legata alle costanti del circuito della relazione:

$$1/fRC = K$$

Per ottenere allora la variazione della frequenza degli impulsi si è realizzata la capacità  $C$  con tre diversi condensatori, che si possono inserire e commutare a mezzo di una manopola. Con questa si stabiliscono tre bande di frequenza, mentre un potenziometro a caratteristica iperbolica, collegato ad un'altra manopola, fa variare la resistenza  $R$  e serve per la regolazione fine e continua.

La tensione a dente di sega viene trasmessa ad un tubo amplificatore (fig. 2B) sul circuito anodico del quale è inserito un relè polarizzato. La griglia del tubo ha una polarizzazione di riposo al di sotto dell'interdizione, per cui si ha passaggio di corrente anodica, e quindi attrazione del relè, soltanto in corrispondenza dei picchi della tensione impressa. La durata di questi impulsi di corrente anodica è una frazione del periodo della tensione a denti di sega; tale frazione varia se varia la polarizzazione della griglia e le due grandezze

stadio separatore-invertitore, alla griglia di un thyatron sul cui circuito anodico sono inseriti una forte resistenza in serie ed un condensatore in parallelo.

Il thyatron è normalmente in condizioni di riposo, a causa dell'alto valore della polarizzazione negativa di guida; l'arrivo

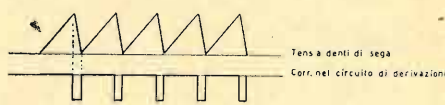

Fig. 5

dell'impulso positivo sblocca però il tubo attraverso il quale si scarica il condensatore. Il valore della tensione ai capi di esso scende allora al di sotto di quello di disinnesco, e la scarica si arresta, mentre il condensatore si carica di nuovo attraverso la resistenza. Naturalmente la costante di tempo del complesso resistenza-condensatore è tale che in ogni caso all'arrivo di un nuovo impulso sulla griglia, il thyatron è sicuramente bloccato e nel suo circuito anodico si è completamente esaurito l'impulso di corrente precedente.

Nel circuito anodico del thyatron passa allora una scarica elettrica costante per ogni impulso di tensione conferito alla griglia e quindi il valore medio della corrente che percorre lo strumento è rigorosamente proporzionale al numero d'impulsi che passano nell'unità di tempo. Questo numero rappresenta la frequenza della tensione a denti di sega e quella degli impulsi del relè di uscita, e perciò lo strumento, a scala lineare, può essere direttamente tarato in hertz.

La stabilità nel tempo delle caratteristiche del generatore è legata alla costanza delle tensioni di alimentazione e di alcuni elementi dei circuiti quali ad esempio il condensatore di scarica e il thyatron del misuratore di frequenza, la tensione di alimentazione del tubo amplificatore ecc. Per le tensioni si è provveduto incorporando nello strumento un alimentatore stabilizzato, ed inoltre il relè polarizzato ha i due avvolgimenti inseriti in maniera tale che eventuali piccole variazioni della tensione anodica siano compensate.

Sul misuratore di frequenza si è montato un condensatore a mica ad alta stabilità ed è stata realizzata l'inserzione del thyatron con un pulsante a posizione instabile per ridurre la durata nei periodi di lavoro del tubo. (Trigger)

## Esposizione Radio e TV in Germania

La Nordwestdeutsche Ausstellungsgesellschaft M.B.H. di Düsseldorf comunica che la Grande Esposizione Radio e Televisione a Düsseldorf avrà luogo dal 29 agosto al 6 settembre 1953.

## piccoli annunci

TRADUTTORE o corrispondente di concetto inglese e francese offresi. Rescigno, P. Sarpi 41, Milano.

## Generatore di bassa frequenza di basso costo(\*)

di J. Whitaker (W 2 BFB)

Si tratta di un generatore di bassa frequenza di tipo particolare che per le sue caratteristiche potrebbe venir costruito anche con l'impiego di un tubo doppio tipo GF8-GSN7 o simili.

pacchetto di lamelle lineari a chiusura del circuito magnetico un parallelepipedo di legno di eguali dimensioni.

In tal modo se l'induttanza risulta fortemente ridotta è evitato il pericolo di

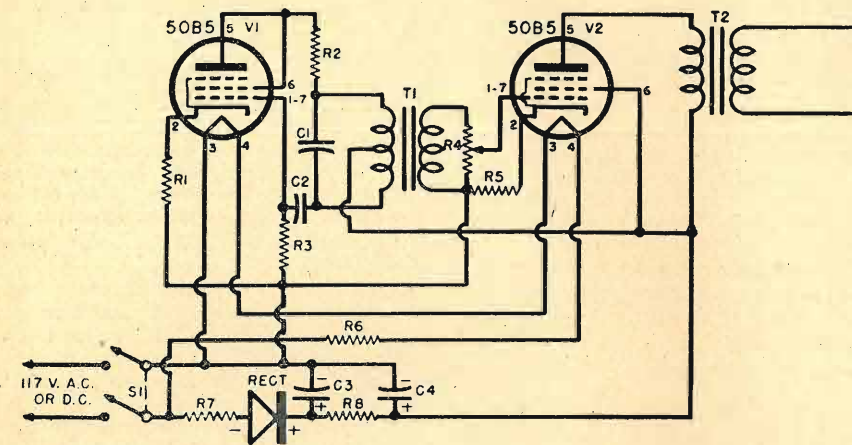

$R1 = 1.000 \text{ ohm, } 1 \text{ W; } R2 = \text{ vedi testo; } R3 = 100 \text{ kohm, } \frac{1}{2} \text{ W; } R4 = 100 \text{ kohm, pot.; } R5 = 800 \text{ ohm, } 1 \text{ W; } R6 = 100 \text{ ohm, } 5 \text{ W, filo; } R7 = 25 \text{ ohm, } 5 \text{ W, filo; } R8 = 1.500 \text{ ohm, } 2 \text{ W; } C1 = \text{ vedi testo; } C2 = 10.000 \text{ pF, } 200 \text{ V; } C3 \text{ } C4 = 2 \times 20 \text{ microF, } 150 \text{ V, elett.; } T1 = \text{ trasformatore per pilotaggio di pushpull con rimosso parte del ferro come indicato nel testo; } T2 = \text{ trasformatore di uscita per pentodo } 7000/3 \text{ ohm; Rect. = Rettificatore al selenio per } 120 \text{ V}$

Il tipo di oscillatore è l'Hartley. Del ferro del trasformatore di uscita va conservato solo il T montando al posto del

saturazione del ferro con conseguente fortissima distorsione.

Tuttavia per avere una forma d'onda

## Voltmetro a valvola tipo cathode - follower (\*)

di J. Schultz

Si tratta di una semplice realizzazione di voltmetro a valvola ad alta portata finale (1000 V).

Il trasformatore di alimentazione è particolarmente ridotto. La stessa tensione di filamento (24 V) rettificata viene impiegata per l'anodica.

L'alimentazione di filamento (24 V) ridotta come si vede rispetto al valore nominale (35 V) ha il compito di portare al punto morto la corrente di griglia « ionica » del tubo e quindi di garantire un'alta impedenza d'ingresso.

La controreazione catodica e l'impostazione dello schema a ponte stabilizzano considerevolmente la taratura iniziale dello zero che non richiede ulteriori ritocchi anche se nel circuito non è presente un tubo stabilizzatore di tensione.

Lo strumento è di costruzione robusta essendo la sensibilità di 1 mA fondo scala. Questo è uno dei pregi dello strumento; esso infatti risulta così di costo sensibilmente ridotto e permette le prove relative a qualsiasi dilettante.

L'alta pendenza del tubo (maggiorata dal fatto che la griglia schermo risulta collegata alla placca) è il fattore fondamentale che permette una sensibilità così bassa da parte dello strumento.

Lo schema di fig. 1 è molto semplice e

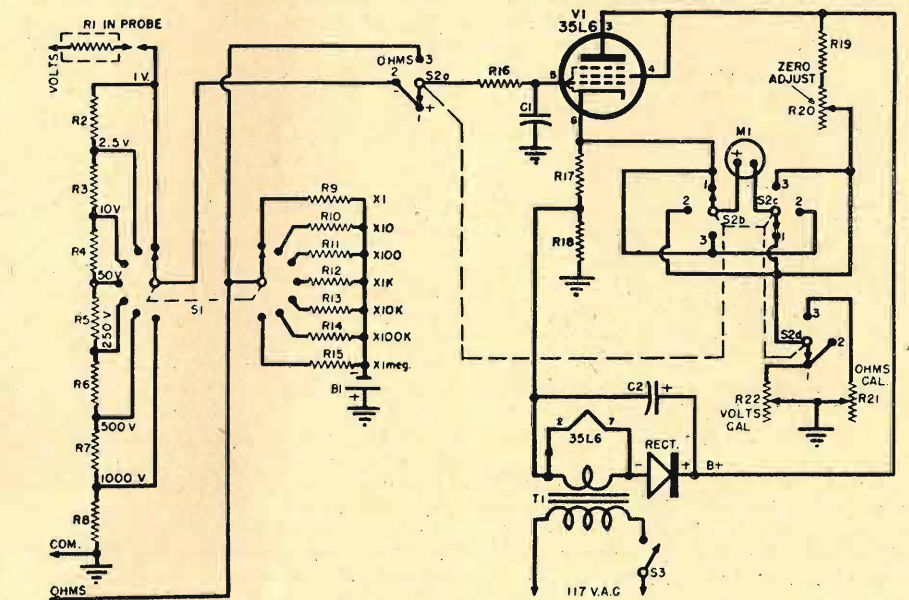

$R1 \text{ } R4 = 1 \text{ Mohm, } \frac{1}{2} \text{ W; } R2 = 7 \text{ Mohm; } R3 = 3 \text{ Mohm, } \frac{1}{2} \text{ W; } R4 = 800.000 \text{ ohm, } \frac{1}{2} \text{ W; } R5 = 160.000 \text{ ohm, } \frac{1}{2} \text{ W; } R6 = 20.000 \text{ ohm, } \frac{1}{2} \text{ W; } R7 \text{ } R8 \text{ } R12 = 10.000 \text{ ohm, } \frac{1}{2} \text{ W; } R9 = 10 \text{ ohm, } \frac{1}{2} \text{ W; } R10 = 100 \text{ ohm, } \frac{1}{2} \text{ W; } R11 = 1.000 \text{ ohm, } \frac{1}{2} \text{ W; } R13 = 100.000 \text{ ohm, } \frac{1}{2} \text{ W; } R15 = 10 \text{ Mohm, } \frac{1}{2} \text{ W; } R16 = 500.000 \text{ ohm, } \frac{1}{2} \text{ W; } R17 = 1.000 \text{ ohm, } 1 \text{ W; } R18 = 152 \text{ ohm, } 1 \text{ W; } R19 = 2.500 \text{ ohm, } 1 \text{ W; } R20 = 5.000 \text{ ohm, pot. filo; } R21 = 1.000 \text{ ohm, pot. filo; } R22 = 500 \text{ ohm, pot. filo; } C1 = 10.000 \text{ pF; } C2 = 70 \text{ microF, } 150 \text{ V, elett.; } S1 = \text{ commutatore, } 2 \text{ vie, } 7 \text{ posiz.; } S2 = \text{ commutatore, } 4 \text{ vie, } 3 \text{ posiz.; } S3 = \text{ interruttore rete; } T1 = \text{ trasformatore con uscita a } 24 \text{ V; Rect. = rettificatore, } 150 \text{ V, } 75 \text{ mA; } M1 = \text{ strumento, } 0,1 \text{ mA, p. scala.}$

(\*) Radio & Television News, XLII, n. 2, pag. 52.

quasi pura (2-3%) è necessario ridurre l'ampiezza dell'oscillazione al punto di innesco o poco più avanti.

E' bene infatti notare che il segnale si stabilizza sempre a spese della caratteristica anodica portando cioè la corrente ai valori corrispondenti alla curva caratteristica nel ginocchio superiore ed inferiore.

La resistenza  $R_2$  che deve essere regolata una volta per tutte all'atto della messa a punto finale ha precisamente il compito di regolare l'ampiezza dell'oscillazione e da fare da armatura superiore di un partitore la cui armatura inferiore è costituita dalla impedenza caratteristica dinamica del circuito risonante.

Tale resistenza ha un massimo per la frequenza di risonanza ed è molto inferiore per le armoniche diminuendo sempre di più per l'aumentare dell'ordine di queste dato che la via che a queste si offre è data dal condensatore  $C_1$  di risonanza.

Con una semplicissima messa a punto (regolando quindi al massimo compatibilmente colla stabilità dell'oscillazione) della  $R_2$  è possibile ottenere una buona forma d'onda che estende l'applicazione di questo semplicissimo oscillatore a qualche cosa di più che non alla funzione di oscillografo. Naturalmente il pentodo che segue per la massima uscita può introdurre il suo 5-6% di distorsione. E di questo si deve tener conto.

Per ottenere altre frequenze oltre ai 500 Hz per cui è stato approntato l'apparato ( $C_1$  circa 10.000 pF) è sufficiente alterare il valore di  $C_1$  diminuendolo od aumentando a seconda della frequenza desiderata. (Sim)

(\*) Radio & Television News, XLII, n. 2, pag. 40.



richiede poco commento. Il catodo è fortemente polarizzato così da consentire una forte polarizzazione tramite la resistenza  $R_{17}$ . La  $R_{18}$  polarizza in senso opposto la griglia. Il gruppo  $R_{16}-C_1$  serve a « pulire » la c.c. che si misura da tracce di alternata. In tal modo se la costante di tempo meccanica dell'equipaggio dello strumento

è sufficientemente alta questo voltmetro potrà misurare una tensione continua anche se ad essa è sovrapposta dell'alternata, anche in pari valore.

Per la precisione dello strumento è necessario che i valori delle resistenze dei partitori siano per quanto possibile rispettati. (Sim)

bero provocare l'inconveniente; come pure anche il tubo catodico difettoso potrebbe esserne la causa. La consigliamo di rivolgersi ad un buon tecnico provvisto di una adeguata scorta di valvole per le necessarie sostituzioni di prova.

Ho deciso di acquistare un televisore e vi chiedo un consiglio circa le dimensioni dello schermo di visione. Qualcuno mi ha detto che lo schermo da 14 pollici è troppo piccolo suggerendomi uno schermo da 20 pollici.

Cosa mi dite?

G. Bologna - Bergamo

Le dimensioni dello schermo sono in stretto rapporto con l'uso del televisore. Se esso deve essere installato in una camera d'appartamento di dimensioni normali (m.  $4 \times 5$ ) uno schermo di 14 pollici è più che sufficiente: ne guadagnerà in defizione e vedrà meno la rigatura.

Uno schermo più grande deve essere osservato a maggiore distanza per non vedersi più le righe; naturalmente esso consentirà l'osservazione ad un maggior numero di persone riunite in un locale più grande.

Tenga comunque presente che agli effetti pratici, gli svantaggi di un tubo catodico di grandi dimensioni (dal 20 pollici in su) supera i pochi vantaggi presentati.

Riteniamo personalmente che uno schermo da 17 pollici possa oggi considerarsi una soluzione limite nella pratica dell'uso italiano.

Il mio televisore ha funzionato bene per quasi due anni. Ora mi accade che le immagini appaiono schiacciate nel senso che il quadro è divenuto basso e largo. Mi è stato consigliato di regolare una vite posteriore con l'indicazione « height control » ma non riesco a allungare sufficientemente il quadro. Che cosa posso fare?

A Boni - Torino

Se Ella è già in « fondo corsa » del comando « height control » del suo televisore non vi è altro da pensare che (dato il tempo passato) la valvola amplificatrice della deflessione verticale, od anche l'oscillatrice verticale si siano esaurite. Se sostituendole il difetto permane si può allora pensare ad una alterazione del valore della resistenza anodica dell'oscillatrice o dell'amplificatrice verticale, ovvero a tensione anodica troppo bassa su dette valvole.

\*\*\*

Mi potreste spiegare nella vostra interessante rubrica di assistenza TV cosa sono quelle strisce orizzontali nere o grigie che ogni tanto compaiono sullo schermo per poi scomparire da sole con un ritmo indeterminato?

A. Calza - Milano

Il suo inconveniente è dovuto al « suono » mescolato temporaneamente con la visione.

Ciò può verificarsi in trasmissione (microfonicità della camera da presa) od in ricezione (microfonicità degli stadi video o detector; ovvero imperfetta separazione della m.f. audio dalla m.f. video specie nel circuito « intercarrier »). Il difetto non è grave ma occorre l'intervento di un tecnico specializzato per eliminarlo se dipende dal suo televisore.

## ASSISTENZA TV

Mi sono costruito un televisore utilizzando i materiali acquistati presso una nota Ditta milanese.

Funziona tutto regolarmente, ma la immagine ricevuta dall'emittente RAI di Milano, non è molto nitida, in quanto che nel monoscopio che mi appare sullo schermo riesco appena a distinguere le righe del settore verticale accanto alla cifra 2MHz.

Da cosa può dipendere?

A. Agrati - Pavia

Ella non è ben chiaro nella descrizione che ci fa dell'aspetto del « monoscopio » R.A.I.

Comunque ci sembra di capire, se tutto funziona regolarmente come lei dice, che si tratti di mancanza di definizione causata da imperfetto allineamento del canale video (media frequenza) come pure da cattivo responso del rivelatore e stadi amplificatori video successivi. Occorre procedere per ordine, con buoni strumenti di misura usati da persona capace.

Vi sarei grato se vorrete indicarmi come posso collegare il mio televisore americano con ingresso d'antenna a 300 ohm simmetrico ad un'antenna esterna con discesa in cavo coassiale 75 ohm.

G. Mentasti - Piacenza

All'estremità del cavo coassiale 75 ohm adatterà uno spezzone dello stesso cavo (ripiegato su se stesso e collegato come risulta dallo schizzo qui riportato) lungo 55 cm. per l'onda di Milano T.V.

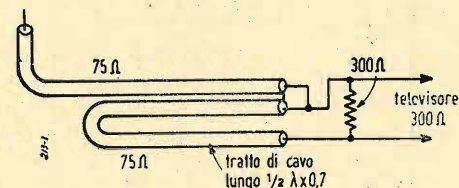

L'uscita simmetrica avente un'impedenza di  $2 \times 75 = 150$  ohm verrà chiusa su una resistenza di 300 ohm ai capi della quale collegherà l'entrata d'antenna 300 ohm del suo televisore.

Dopo alcuni minuti che funziona il mio televisore, un Admiral americano da 20 pollici, si sente uscire dall'apparecchio un caratteristico odore di ozono. E' dannoso ciò?

Da cosa dipende?

A. Bertani - Milano

La formazione di ozono è molto frequente nei televisori con tensioni anodiche del tubo catodico dell'ordine di 15 kilovolt ed anche meno e ciò non porta pregiudizio alcuno all'apparecchio stesso.

Tutto il circuito E.A.T. è suscettibile di emettere ozono, che è prodotto da scariche oscure continue nell'interno dell'apparecchio.

Il mio televisore di marca americana funziona bene in linea di massima. Non solamente che a destra di zone nere dell'immagine ove queste passano bruscamente al bianco, vi sono delle strette righe verticali (3 o 4) bianche e nere d'intensità decrescente.

Da cosa può dipendere?

A Maglio - Novara

Il suo inconveniente potrebbe essere causato da cattivo raccordo fra l'antenna ed apparecchio. Però tali riflessioni (ed eventualmente altre captate dall'antenna) dovrebbero essere visibili su tutta l'immagine causandone un vero e proprio sdoppiamento.

Se il suo inconveniente è localizzato ai soli bruschi passaggi da nero a bianco o viceversa, è molto probabile sia dovuto ad « overshoots » causati da inadatto valore delle bobine di compensazione video o da imperfetto allineamento della m.f. (troppo sovraccopiate). Tali inconvenienti sono frequenti nei televisori americani trasformati per lo standard italiano a causa della maggior larghezza di banda video (5 MHz) presente, nei rispetti di quella originale americana (3-4 MHz).

Sarei grato se mi vorreste indicare il presumibile motivo per il quale saltuariamente, durante il funzionamento del mio televisore di marca americana, l'immagine diviene ad un tratto negativa, cioè i bianchi si invertono coi neri.

A. Rosa - Milano

Un inconveniente del genere può dipendere da svariate cause; prima fra tutte un forte sovraccarico del segnale, causato, ad es. da qualche contatto o collegamento incerto nel circuito del controllo automatico del guadagno (A.G.C.).

Inoltre una cattiva sintonia (anche essa variabile saltuariamente per qualche contatto accidentale), l'interruzione discontinua di una bobinetta di correzione (peaking coil), od un'anomalia saltuaria nel circuito dell'oscillatore locale possono essere la causa del difetto.

Anche tubi elettronici difettosi inseriti nei circuiti ora accennati potreb-



LABORATORI COSTRUZIONE STRUMENTI ELETTRONICI  
CORSO XXII MARZO 6 • MILANO • TELEFONO 58.56.62

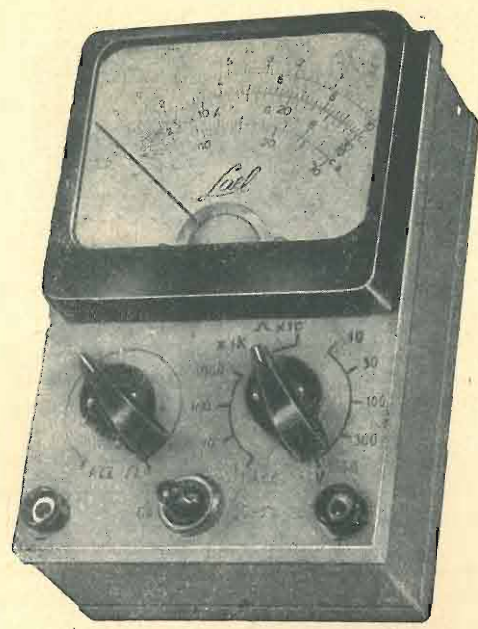

ANALIZZATORE TASCABILE  
Mod. 252

L'ANALIZZATORE MOD. 252 E' UNO STRUMENTO APPPOSITAMENTE PROGETTATO PER OFFRIRE LA POSSIBILITÀ DI ESEGUIRE CON LA MASSIMA SEMPLICITÀ TUTTE LE MISURE NECESSARIE AL RADIOTECNICO.  
Resistenza interna 1000  $\Omega$ /v CC e CA  
Campo di frequenza sino a 20 KHz  
Misura tensioni cc e ca da 1 V a 1000 V (5 portate)  
Misura intensità cc da 100  $\mu$ A a 1 A (4 portate)  
Misura resistenze da 1  $\Omega$  a 0,5 M $\Omega$  (2 portate)  
16 portate complessive  
Dimensioni 140 x 95 x 60 m/m - Peso Kg. 0,8  
Pannello alluminio inciso e ossidato, cofanetto metallico verniciato a fuoco

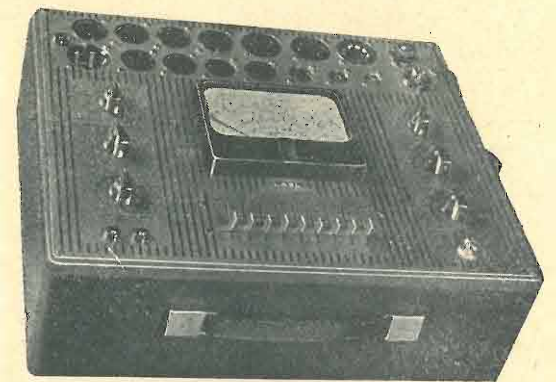

PROVAVALVOLE ANALIZZATORE  
Mod. 152

Misure di efficienza di tutti i tipi di valvole riceventi  
Possibilità di prova dei cortocircuiti fra gli elettrodi  
Tensioni filamento da 0,65 V a 117 V  
Alimentazione CA per tensioni di rete da 110 a 280 V  
Misura di tensioni cc ca da 1 V a 1000 V (2K $\Omega$ /V.)  
5 portate.  
Misura di resistenze da 1 $\Omega$  a 2 M $\Omega$  in due portate  
Misuratore d'uscita 5 portate  
Dimensioni 380 x 350 x 120 m/m - Peso Kg. 5,600 circa

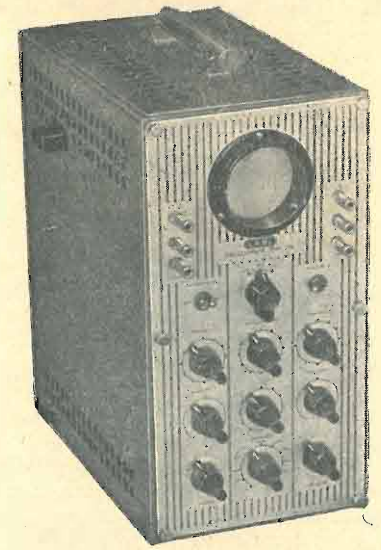

OSCILLOGRAFO A RAGGI CATODICI  
Mod. 170

Amplificatori a larga banda  
Diametro schermo 75 m/m  
Traccia verde corta persistenza  
Gamma di frequenza sino a 500 KHz  
Soppressione ritorno di traccia  
Asse tempi da 20 Hz a 60 KHz  
Fattore di deflessione:  
Vertic. 0,4 mV/m/m  
Orizz. 11 mV/m/m  
Modulazione di traccia con segnale esterno  
Sincronizzazione - interna - esterna - rete  
Valvole usate DG7/2 - WE13 - WE13 - EF6 - AZ1 - AZ1  
Alimentazione CA per tensioni di linea da 110 a 220 V  
Dimensioni 370 x 170 x 340 m/m - Peso Kg. 13 circa



VOLTMETRO ELETTRONICO  
Mod. 149

Campo di frequenza da 20 Hz a 200 MHz Portate di fondo scala 1 - 3 - 10 - 30 - 100 V cc e ca. - Precisione taratura cc 2,5 % - ca 3 %  
Impedenza ingresso ca equiv. 10 M $\Omega$  parallelo 4,5 pF - Resistenza ingresso cc 10 M $\Omega$  oppure  $\infty$  - Valvole impiegate EA50 - 6SL7 - 1456 - 6X5 - 6SJ7 - 7475 - 6J5  
Alimentazione CA per tensioni di rete da 110 a 220 V  
Dimensioni 380 x 280 x 250 m/m - Peso 10 Kg. circa



richiede poco commento. Il catodo è fortemente polarizzato così da consentire una forte polarizzazione tramite la resistenza  $R_{17}$ . La  $R_{18}$  polarizza in senso opposto la griglia. Il gruppo  $R_{16}-C_1$  serve a « pulire » la c.c. che si misura da tracce di alternata. In tal modo se la costante di tempo meccanica dell'equipaggio dello strumento

è sufficientemente alta questo voltmetro potrà misurare una tensione continua anche se ad essa è sovrapposta dell'alternata, anche in pari valore.

Per la precisione dello strumento è necessario che i valori delle resistenze dei partitori siano per quanto possibile rispettati. (Sim)

bero provocare l'inconveniente; come pure anche il tubo catodico difettoso potrebbe esserne la causa. La consigliamo di rivolgersi ad un buon tecnico provvisto di una adeguata scorta di valvole per le necessarie sostituzioni di prova.

Ho deciso di acquistare un televisore e vi chiedo un consiglio circa le dimensioni dello schermo di visione. Qualcuno mi ha detto che lo schermo da 14 pollici è troppo piccolo suggerendomi uno schermo da 20 pollici.

Cosa mi dite?  
G. Bologna - Bergamo

Le dimensioni dello schermo sono in stretto rapporto con l'uso del televisore. Se esso deve essere installato in una camera d'appartamento di dimensioni normali (m.  $4 \times 5$ ) uno schermo di 14 pollici è più che sufficiente: ne guadagnerà in defezione e vedrà meno la rigatura.

Uno schermo più grande deve essere osservato a maggiore distanza per non vedersi più le righe; naturalmente esso consentirà l'osservazione ad un maggior numero di persone riunite in un locale più grande.

Tenga comunque presente che agli effetti pratici, gli svantaggi di un tubo catodico di grandi dimensioni (dal 20 pollici in su) supera i pochi vantaggi presentati.

Riteniamo personalmente che uno schermo da 17 pollici possa oggi considerarsi una soluzione limite nella pratica dell'uso italiano.

Il mio televisore ha funzionato bene per quasi due anni. Ora mi accade che le immagini appaiono schiacciate nel senso che il quadro è divenuto basso e largo. Mi è stato consigliato di regolare una vite posteriore con l'indicazione « height control » ma non riesco a allungare sufficientemente il quadro. Che cosa posso fare?  
A Boni - Torino

Se Ella è già in « fondo corsa » del comando « height control » del suo televisore non vi è altro da pensare che (dato il tempo passato) la valvola amplificatrice della deflessione verticale, od anche l'oscillatrice verticale si siano esaurite. Se sostituendole il difetto permane si può allora pensare ad una alterazione del valore della resistenza anodica dell'oscillatrice o dell'amplificatrice verticale, ovvero a tensione anodica troppo bassa su dette valvole.

Mi potreste spiegare nella vostra interessante rubrica di assistenza TV cosa sono quelle strisce orizzontali nere o grigie che ogni tanto compaiono sullo schermo per poi scomparire da sole con un ritmo indeterminato?  
A. Calza - Milano

Il suo inconveniente è dovuto al « suono » mescolato temporaneamente con la visione.

Ciò può verificarsi in trasmissione (microfonicità della camera da presa) od in ricezione (microfonicità degli stadi video o detector; ovvero imperfetta separazione della m.f. audio dalla m.f. video specie nel circuito « intercarrier »). Il difetto non è grave ma occorre l'intervento di un tecnico specializzato per eliminarlo se dipende dal suo televisore.

**LAEL**  
MILANO

S. R. L.

LABORATORI COSTRUZIONE STRUMENTI ELETTRONICI  
CORSO XXII MARZO 6 • MILANO • TELEFONO 58.56.62

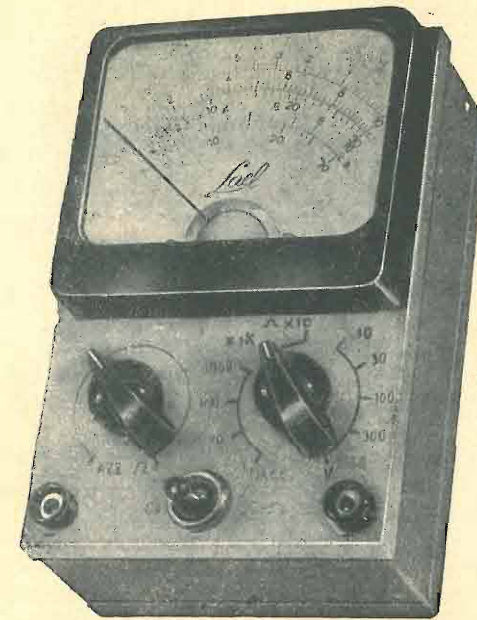

**ANALIZZATORE TASCABILE  
Mod. 252**

L'ANALIZZATORE MOD. 252 È UNO STRUMENTO APPROPRIAMENTE PROGETTATO PER OFFRIRE LA POSSIBILITÀ DI ESEGUIRE CON LA MASSIMA SEMPLICITÀ TUTTE LE MISURE NECESSARIE AL RADIOTECNICO.  
Resistenza interna 1000  $\Omega$ /v CC e CA  
Campo di frequenza sino a 20 KHz  
Misura tensioni cc e ca da 1 V a 1000 V (5 portate)  
Misura intensità cc da 100  $\mu$ A a 1 A (4 portate)  
Misura resistenze da 1  $\Omega$  a 0,5 M $\Omega$  (2 portate)  
16 portate complessive  
Dimensioni 140 x 95 x 60 m/m - Peso Kg. 0,8  
Pannello alluminio inciso e ossidato, cofanetto metallico verniciato a fuoco



**VOLTMETRO ELETTRONICO  
Mod. 149**

Campo di frequenza da 20 Hz a 200 MHz Portate di fondo scala 1 - 3 - 10 - 30 - 100 V cc e ca. - Precisione taratura cc 2,5 % - ca 3 %  
Impedenza ingresso ca equiv. 10 M $\Omega$  parallelo 4,5 pF - Resistenza ingresso cc 10 M $\Omega$  oppure  $\infty$  - Valvole impiegate EA50 - 6SL7 - 1456 - 6X5 - 6SJ7 - 7475 - 6J5  
Alimentazione CA per tensioni di rete da 110 a 220 V  
Dimensioni 380 x 280 x 250 m/m - Peso 10 Kg. circa

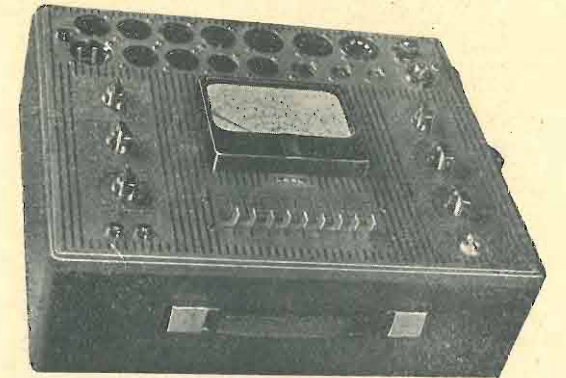

**PROVAVALVOLE ANALIZZATORE  
Mod. 152**

Misure di efficienza di tutti i tipi di valvole riceventi  
Possibilità di prova dei cortocircuiti fra gli elettrodi  
Tensioni filamento da 0,65 V a 117 V  
Alimentazione CA per tensioni di rete da 110 a 280 V  
Misura di tensioni cc ca da 1 V a 1000 V (2K $\Omega$ /V.)  
5 portate.  
Misura di resistenze da 1 $\Omega$  a 2 M $\Omega$  in due portate  
Misuratore d'uscita 5 portate  
Dimensioni 380 x 350 x 120 m/m - Peso Kg. 5,600 circa

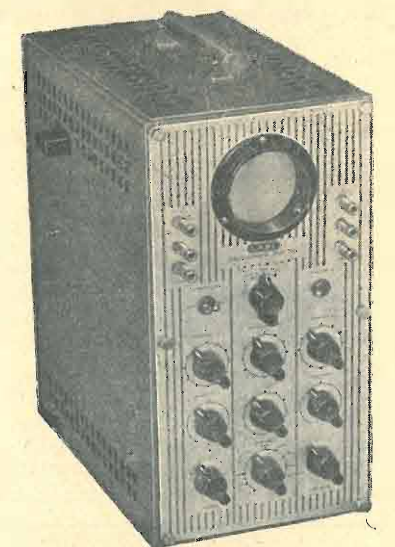

**OSCILLOGRAFO A RAGGI CATODICI  
Mod. 170**

Amplificatori a larga banda  
Diametro schermo 75 m/m  
Traccia verde corta persistenza  
Gamma di frequenza sino a 500 KHz  
Soppressione ritorno di traccia  
Asse tempi da 20 Hz a 60 KHz  
Fattore di deflessione:  
Vertic. 0,4 mV/m/m  
Orizz. 11 mV/m/m  
Modulazione di traccia con segnale esterno  
Sincronizzazione - interna - esterna - rete  
Valvole usate DG7/2 - WE13 - WE13 - EF6 - AZ1 - AZ1  
Alimentazione CA per tensioni di linea da 110 a 220 V  
Dimensioni 370 x 170 x 340 m/m - Peso Kg. 13 circa

## ASSISTENZA TV

Mi sono costruito un televisore utilizzando i materiali acquistati presso una nota Ditta milanese.

Funziona tutto regolarmente, ma la immagine ricevuta dall'emittente RAI di Milano, non è molto nitida, in quanto chò nel monoscopio che mi appare sullo schermo riesco appena a distinguere le righe del settore verticale accanto alla cifra 2MHz.

Da cosa può dipendere?

A. Agrati - Pavia

Ella non è ben chiaro nella descrizione che ci fa dell'aspetto del « monoscopio » R.A.I.

Comunque ci sembra di capire, se tutto funziona regolarmente come lei dice, che si tratti di mancanza di definizione causata da imperfetto allineamento del canale video (media frequenza) come pure da cattivo responso del rivelatore e stadi amplificatori video successivi. Occorre procedere per ordine, con buoni strumenti di misura usati da persona capace.

Vi sarei grato se vorrete indicarmi come posso collegare il mio televisore americano con ingresso d'antenna a 300 ohm simmetrico ad un'antenna esterna con discesa in cavo coassiale 75 ohm.

G. Mentasti - Piacenza

All'estremità del cavo coassiale 75 ohm adatterà uno spezzone dello stesso cavo (ripiegato su se stesso e collegato come risulta dallo schizzo qui riportato) lungo 55 cm. per l'onda di Milano T.V.

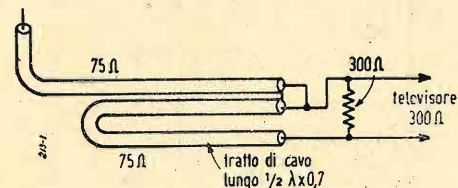

L'uscita simmetrica avente un'impedenza di  $2 \times 75 = 150$  ohm verrà chiusa su una resistenza di 300 ohm ai capi della quale collegherà l'entrata d'antenna 300 ohm del suo televisore.

Dopo alcuni minuti che funziona il mio televisore, un Admiral americano da 20 pollici, si sente uscire dall'apparecchio un caratteristico odore di ozono. E' dannoso ciò?

Da cosa dipende?

A. Bertani - Milano

La formazione di ozono è molto frequente nei televisori con tensioni anodiche del tubo catodico dell'ordine di 15 kilovolt ed anche meno e ciò non porta pregiudizio alcuno all'apparecchio stesso.

Tutto il circuito E.A.T. è suscettibile di emettere ozono, che è prodotto da scariche oscure continue nell'interno dell'apparecchio.

Il mio televisore di marca americana funziona bene in linea di massima. Non solamente che a destra di zone nere dell'immagine ove queste passano bruscamente al bianco, vi sono delle strette righe verticali (3 o 4) bianche e nere d'intensità decrescente.

Da cosa può dipendere?

A Maglio - Novara

Il suo inconveniente potrebbe essere causato da cattivo raccordo fra l'antenna ed apparecchio. Però tali riflessioni (ed eventualmente altre captate dall'antenna) dovrebbero essere visibili su tutta l'immagine causandone un vero e proprio sdoppiamento.

Se il suo inconveniente è localizzato ai soli bruschi passaggi da nero a bianco o viceversa, è molto probabile sia dovuto ad « overhoots » causati da inadatto valore delle bobine di compensazione video o da imperfetto allineamento della m.f. (troppo sovraccopiate). Tali inconvenienti sono frequenti nei televisori americani trasformati per lo standard italiano a causa della maggior larghezza di banda video (5 MHz) presente, nei rispetti di quella originale americana (3-4MHz).

Sarei grato se mi vorreste indicare il presumibile motivo per il quale saltuariamente, durante il funzionamento del mio televisore di marca americana, l'immagine diviene ad un tratto negativa, cioè i bianchi si invertono coi neri.

A. Rosa - Milano

Un inconveniente del genere può dipendere da svariate cause; prima fra tutte un forte sovraccarico del segnale, causato, ad es. da qualche contatto o collegamento incerto nel circuito del controllo automatico del guadagno (A.G.C.).

Inoltre una cattiva sintonia (anche essa variabile saltuariamente per qualche contatto accidentale), l'interruzione discontinua di una bobinetta di correzione (peaking coil), od un'anomalia saltuaria nel circuito dell'oscillatore locale possono essere la causa del difetto.

Anche tubi elettronici difettosi inseriti nei circuiti ora accennati potreb-



RADIOMINUTERIE

**REFIX**

CORSO LODI 113 - Tel. 58.90.18  
MILANO

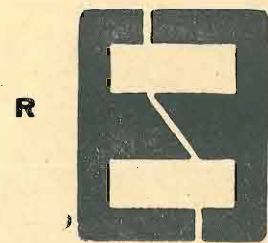

R



E

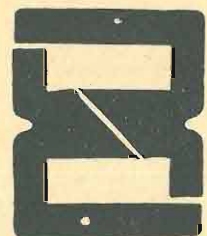

F

R. 1 56x46 colonna 16	E. 2 98x84 colonna 28	E. 5 68x92 colonna 22
R. 2 56x46 colonna 20	E. 3 56x74 colonna 20	E. 6 68x58 colonna 22
E. 1 98x133 colonna 28	E. 4 56x46 colonna 20	F. 1 83x99 colonna 29

SI POSSONO INOLTRE FORNIRE LAMELLE DI MISURE E DISEGNI DIVERSI

**Prezzi di assoluta concorrenza**

*Radiotecnici Radioinstallatori Radioriparatori*

approfittate **SUBITO** dell'occasione offertavi dal

**1° CORSO NAZIONALE di TELEVISIONE**  
PER CORRISPONDENZA

Autorizzato dal Ministero della Pubblica Istruzione

Iscrivetevi immediatamente chiedendo opportuni chiarimenti alla Direzione, in Milano - Via Senato, 24 - che vi invierà Programmi e Moduli in visione, senza impegno da parte vostra.

La Direzione del Corso assiste i suoi migliori allievi proponendoli alle Organizzazioni Industriali e Commerciali che richiedono nominativi per il proprio personale tecnico specializzato in TV.

È l'unico Corso Italiano di TV. per corrispondenza sotto il diretto controllo del Ministero della Pubblica Istruzione.

Il Corpo Insegnante, sotto la Direzione del Dott. Ing. Alessandro Banfi, è così composto: Dott. Ing. C. Borsarelli, Milano - Dott. Ing. A. Boselli, Como - Dott. Ing. A. La Rosa, Torino - Dott. Ing. A. Magelli, Torino - Do t. Ing. L. Negri, Milano - Dott. Ing. A. Nicolich, Milano - Dott. A. Recla, Milano - Sig. C. Volpi, Milano.

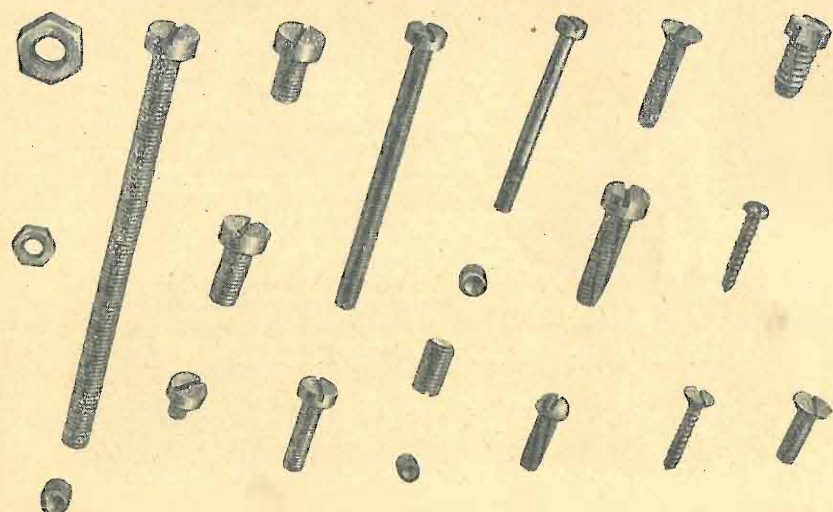

**CERISOLA**

VITERIA PRECISA A BASSO PREZZO

- Viti stampate a filetto calibrato
- Grani cementati
- Viti Maschianti brevetto « NSF »
- Viti autoflettanti
- Dadi stampati, calibrati
- Dadi torniti
- Viti tornite
- Qualsiasi pezzo a disegno con tolleranze centesimali
- Viti a cava esagonale.

**CERISOLA DOMENICO**  
MILANO

Piazza Oberdan 4 - Tel. 27.86.41

Telegrammi: CERISOLA - MILANO

**BROWN BOVERI**

Thyratrons



**TQ 2**

Altezza 152 mm  
Diametro 51 mm  
V<sub>i</sub> 2.5 V  
I<sub>i</sub> 7 A  
V<sub>A</sub> max. 7.5 kV  
I<sub>A</sub> 0.5 A  
I<sub>A</sub> picco 2 A

Tubi rettificatori a vapori di mercurio



**TQ 4**

Altezza 215 mm  
Diametro 61 mm  
V<sub>i</sub> 5 V  
I<sub>i</sub> 7 A  
V<sub>A</sub> max. 10 kV  
I<sub>A</sub> 1.25 A  
I<sub>A</sub> picco 5 A

**DQ 2**

Altezza 152 mm  
Diametro 51 mm  
V<sub>i</sub> 2.5 V  
I<sub>i</sub> 5 A  
V<sub>A</sub> max. 10 kV  
I<sub>A</sub> 0.25 A  
I<sub>A</sub> picco 1 A



**TQ 5**

Altezza 290 mm  
Diametro 72 mm  
V<sub>i</sub> 5 V  
I<sub>i</sub> 10 A  
V<sub>A</sub> max. 15 kV  
I<sub>A</sub> 1.75 A  
I<sub>A</sub> picco 7 A

**DQ 2a**

Altezza 152 mm  
Diametro 51 mm  
V<sub>i</sub> 2.5 V  
I<sub>i</sub> 5 A  
V<sub>A</sub> max. 10 kV  
I<sub>A</sub> 0.25 A  
I<sub>A</sub> picco 1 A



**TQ 1/2**

Altezza 152 mm  
Diametro 51 mm  
V<sub>i</sub> 2.5 V  
I<sub>i</sub> 7 A  
V<sub>A</sub> max. 1.25 kV  
I<sub>A</sub> 1.5 A  
I<sub>A</sub> picco 6 A

**DQ 4**

Altezza 215 mm  
Diametro 61 mm  
V<sub>i</sub> 5 V  
I<sub>i</sub> 7 A  
V<sub>A</sub> max. 10 kV  
I<sub>A</sub> 1.25 A  
I<sub>A</sub> picco 5 A



**TQ 2/3**

Altezza 230 mm  
Diametro 61 mm  
V<sub>i</sub> 2.5 V  
I<sub>i</sub> 12 A  
V<sub>A</sub> max. 2 kV  
I<sub>A</sub> 3.2 A  
I<sub>A</sub> picco 25 A

**DQ 4a**

Altezza 215 mm  
Diametro 61 mm  
V<sub>i</sub> 5 V  
I<sub>i</sub> 7 A  
V<sub>A</sub> max. 10 kV  
I<sub>A</sub> 1.25 A  
I<sub>A</sub> picco 5 A



**TQ 2/6**

Altezza 270 mm  
Diametro 72 mm  
V<sub>i</sub> 2.5 V  
I<sub>i</sub> 22 A  
V<sub>A</sub> max. 2 kV  
I<sub>A</sub> 6.4 A  
I<sub>A</sub> picco 40 A

**DQ 5**

Altezza 290 mm  
Diametro 72 mm  
V<sub>i</sub> 5 V  
I<sub>i</sub> 10 A  
V<sub>A</sub> max. 20 kV  
I<sub>A</sub> 1.75 A  
I<sub>A</sub> picco 7 A

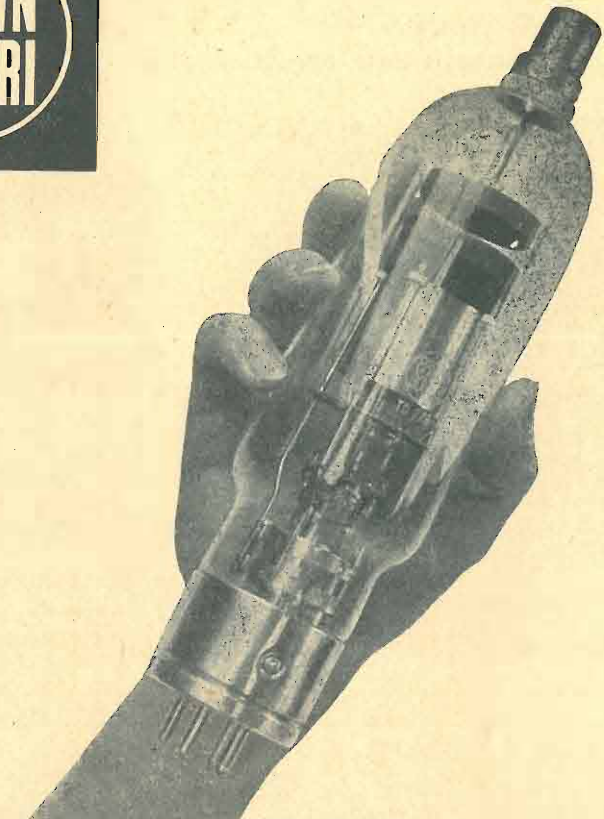

75361-VI

I Diodi e Thyratrons  
a vapori di mercurio  
**BROWN BOVERI**

garantiscono un esercizio stabile  
e sicuro

**TECNOMASIO ITALIANO**  
**BROWN BOVERI**

per ulteriori chiarimenti tecnici è a vostra disposizione l'Ufficio alta Frequenza, Milano Piazzale Lodi 3, Telef. 5797



# ORGAL RADIO

di ORIOLI & GALLO

MILANO - VIALE MONTENERO, 62 - TEL. 585.494

COSTRUZIONE APPARECCHI RADIO • PARTI STACCATE

## Radiomontatori!

Presso la

# ORGAL RADIO

troverete tutto quanto Vi occorre per i Vostri montaggi e riparazioni ai prezzi migliori.

**RICHIEDETE IL CATALOGO  
DEI MOBILI E DEI RICEVITORI**

*Minime dimensioni  
Massima efficienza*



**SELENIUM**  
*Diodi  
al germanio*

**via mezzofanti 14  
milano. t.585328**

TORINO  
Via G. Collegno, 22  
Telefono 77.33.46

# MEGA RADIO

MILANO  
Foro Buonaparte, 55  
Telefono 89.30.47

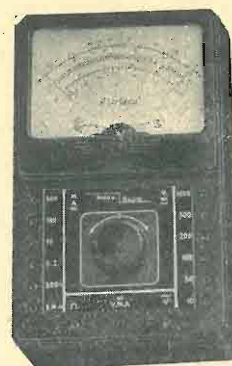

### Analizzatore "Pratical"

Analizzatore portatile 5000 ohm x V c.c.; 1000 ohm x V c.a. - 2 scale ohmetriche indipendenti 500 ohm e 3 Megaohm inizio scala - 10 portate in c.c. e 6 in c.a. - ampio quadrante, robusto, preciso.

Dimensioni: mm. 160 x 100 x 65 - Peso: Kg. 0,700.

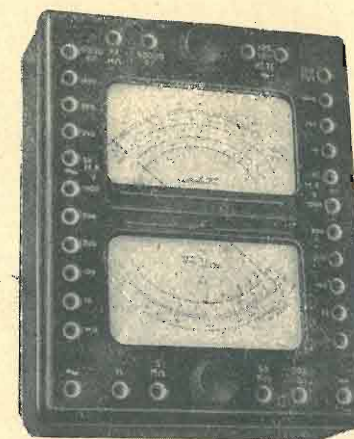

### Super analizzatore "Costant"

Doppio indice, doppio quadrante - 20 mila ohm x V in c.c. - 5.000 ohm x V. in c.a. - Radrizzatore al germanio - 3 scale ohmetriche indipendenti - Megaohmetro - Capacimetro - Rivelatore di R.F. - 38 portate complessive in c.c. e c.a.

Dimensioni: mm. 250 x 160 x 60 - Peso: Kg. 2,300.

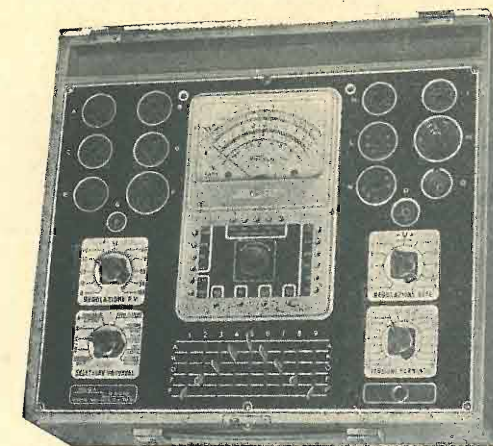

### Provavalvole "P.V. 20 D"

Possibilità di esame di tutte le valvole europee e americane correnti, regolazione di rete, selettori a leva, prova c.c. - Analizzatore incorporato ad ampio quadrante 5.000 ohm x V. in c.c., 1000 ohm x V. in c.a. - 2 scale ohmetriche indipendenti 1000 ohm e 3 megaohm inizio scala.

Dimensioni: mm. 390x330x130 - Peso: Kg. 5,500.

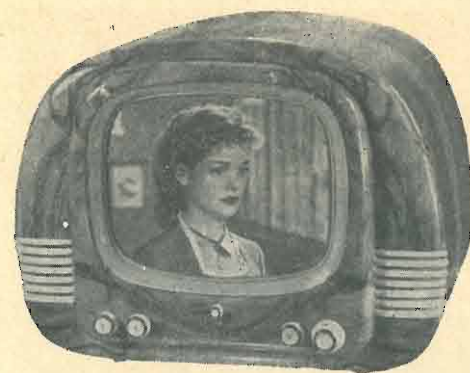

*Simplex*

**Radio**

TORINO - Via Carena 6  
**2 successi 1953**  
**FONETTO 645 R.F.**

**TELEVISORE 17"**

**CHIEDETE LISTINI**

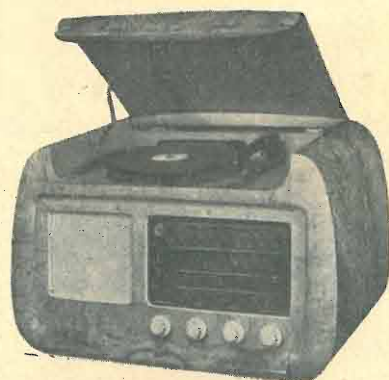

**R  
A  
D  
I  
O**



**F.lli D'ANDREA**

COSTRUZIONE MATERIALE RADIO  
MILANO - Via Vanvitelli, 44 - Tel. 270816

Presentiamo alla nostra Spett/ Clientela, una scatola di montaggio mod. 521 cinque valvole serie E. Rimlock (CEH 42 - EF 41 - EBC 41 - EL 41 - AZ 41) trasformatore d'alimentazione, altoparlante IREL. Dimens.: cm. 30x17x12

Oltre alla produzione dei soliti tipi di scale, fabbrichiamo anche i telai standardizzati e tipi speciali dietro ordinazione

# BOBINATRICI MARSILLI

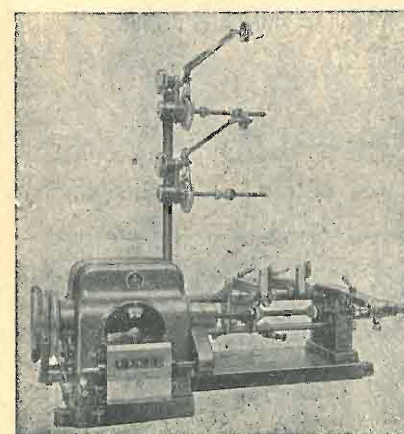

### Produzione avvolgitrici:

- 1) LINEARI DI VARI TIPI.
- 2) A SPIRE INCROCIATE (NIDO D'APE).
- 3) A SPIRE INCROCIATE PROGRESSIVE.
- 4) UNIVERSALI (LINEARI ED A SPIRE INCROCIATE).
- 5) LINEARI MULTIPLE.
- 6) LINEARI SESTUPLE PER TRAVASO.
- 7) BANCHI MONTATI PER LAVORAZIONI IN SERIE.
- 8) PER CONDENSATORI.
- 9) PER INDOTTI.
- 10) PER NASTRATURE MATASSINE DI ECCITAZIONE (MOTORI, DINAMO)

BREVETTI

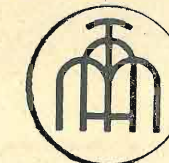

Marchio depositato

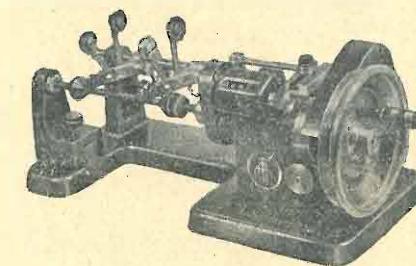

PRIMARIA FABBRICA MACCHINE DI  
PRECISIONE PER AVVOLGIMENTI ELETTRICI

**TORINO**

**VIA RUBIANA 11**  
telefono **73.827**



# Radiocostruttori! Radioriparatori!

## Fedeltà!

Mod. 520-2/B

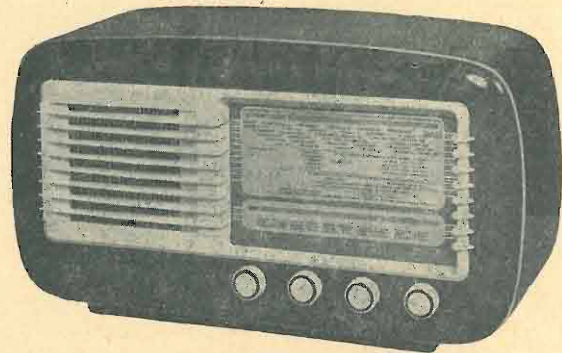

Il mod. 520.2/B, racchiuso in un mobile moderno con frontale bicolore in plastica, è adattabile a qualsiasi ambiente. La fedeltà di questo ricevitore assicura una buona qualità di riproduzione.

### CARATTERISTICHE TECNICHE

Supereterodina 5 valvole Philips serie "U" - rimlock - due gamme d'onda:  
Onde medie: da 180 ÷ 580 mt.  
Onde corte: da 16 ÷ 50 m.  
Quattro comandi - altoparlante dinamico a magnete permanente potenza 3 Watt.  
Accensione delle valvole in parallelo.  
Dimens. cm. 30x56x21.

## Estetica!

Mod. 527-7

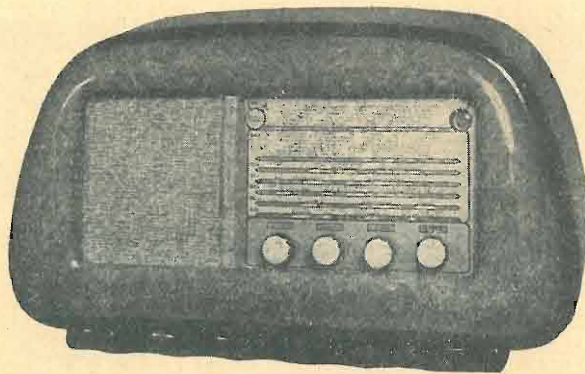

Il mod. 527.7 è il super ricevitore per poter ricevere tutte le stazioni emittenti.

La sua speciale costruzione, particolarmente studiata, soddisfa i più esigenti radioamatori.

Tutto il complesso assicura nel modo più perfetto selettività, sensibilità e fedeltà.

### CARATTERISTICHE TECNICHE

cinque valvole Philips rimlock serie "E" più valvola per sintonia visiva.

sette gamme d'onda:

1° OM. 1 - 515 ÷ 930 KHz	5° OC. 3 - 5 ÷ 9,5 MHz
2° OM. 2 - 915 ÷ 1760 KHz	6° OC. 4 - 9 ÷ 17 MHz
3° OC. 1 - 1,65 ÷ 2,9 MHz	7° OC. 5 - 16 ÷ 31 MHz
4° OC. 2 - 2,8 ÷ 5,4 MHz	

Filtro d'antenna con doppio circuito d'accordo. Previsto per valvola oscillatrice-modulatrice ECH/42.  
Dimens. cm. 38x69x28.

A richiesta inviamo listino con le migliori quotazioni

## STOCK RADIO

FORNITURE ALL'INGROSSO E AL MINUTO  
PER RADIOCONSTRUTTORI

Via P. Castaldi, 18 • MILANO • Telefono 27.98.31

DAL 1904  
APPARECCHIATURE  
PER L'ELETTRIFICAZIONE  
INDUSTRIALE  
E NAVALE

BRESCIA  
ITALIA

*Sp.a. Federico Salvaroli & C.*  
INDUSTRIA ELETTROTECNICA

## la RADIO TECNICA

di FESTA MARIO

Tram (1) - 2 - 11 - 16 - (18) - 20 - 28

VIA NAPO TORRIANI, 3 - TELEF. 61.880

FORNITURE GENERALI  
VALVOLE RADIO  
PER RICEVITORI  
E PER INDUSTRIE

## A/STARS di ENZO NICOLA

Interpellateci  
Prospetti illustrati  
a richiesta

PRODUZIONE 1952

TELEVISORI DELLE MIGLIORI MARCHE  
SCATOLE DI MONTAGGIO TV E MF  
PARTI STACCATI TV • VERNIERI E  
PARTI IN CERAMICA PER OM

A/STARS Corso Galileo Ferraris 37 - TORINO  
Telefono 49.974

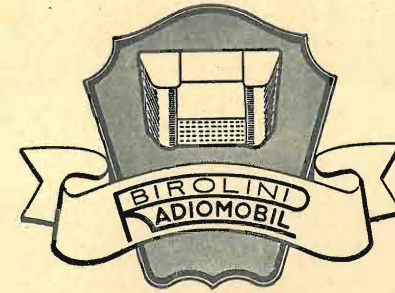

Ufficio esposizione e vendita  
MILANO

Corso Vittorio Emanuele, 26  
Telegrafo RADIOMOBIL MILANO  
Telefono 79.21.69

Sede  
ALBINO (Bergamo)  
Via Vitt. Veneto 10  
Tel. 58

MOBILI RADIOFONOBAR  
RADIOFONO  
FONOBAR  
FONOTAVOLI  
TAVOLI PORTA - RADIO  
E MIDGET - FONO

CATALOGHI E LISTINI A RICHIESTA

# LESA

REOSTATI  
E  
POTENZIOMETRI

PER TUTTE LE ESIGENZE

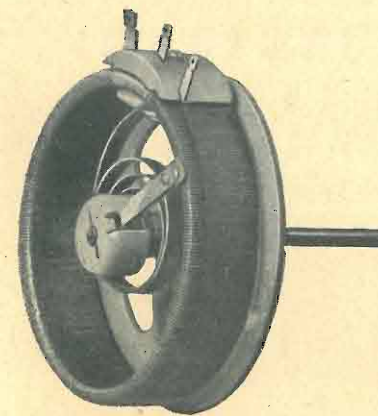

Chiedete chiarimenti e cataloghi

LESA • VIA BERGAMO, 21 • MILANO  
telef. 54.342/343

# Cavi PER A.F.

CAVI PER TELEVISIONE SCHERMATI

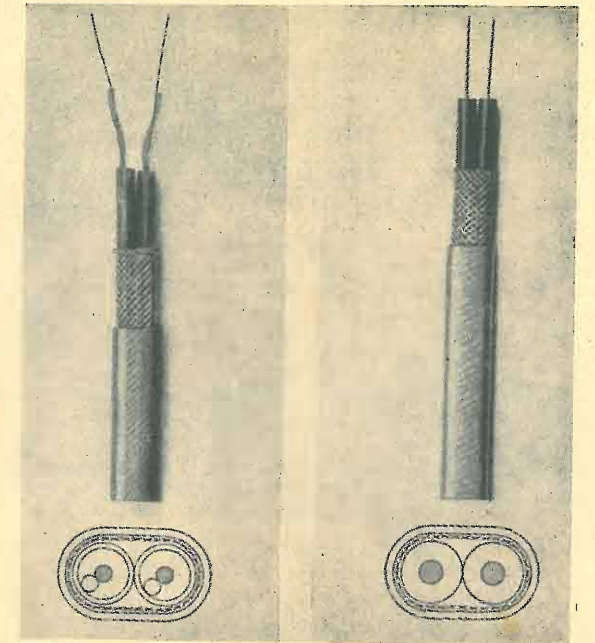

300 ohm

150 ohm

## Cavi per A.F.

per antenne riceventi  
e trasmettenti  
radar  
raggi X  
modulazione di frequenza  
televisione  
elettronica  
apparecchi medicali

TIPI SPECIALI SIMMETRICI PER  
ANTENNE PER TELEVISORI

FILI SMALTATI E LITZEN SALDABILI

GIUNTI E TERMINALI PER CAVI A.F.

## S. R. L. Carlo Erba

MILANO - Via Clericetti 40 - Telef. 29.28.67



**ELECTA  
RADIO**

**A. GALIMBERTI - COSTRUZIONI RADIOFONICHE - MILANO**

MILANO (411) - Via Stradivari, 7 - Telefono 20.60.77

*Caratteristiche  
Mod. 532*

Supereterodina 5 Valvole serie «Philips» - 3 gamme d'onda - Altoparlante magnetodinamico ad alta fedeltà serie «Ticonal» di alto rendimento - Controllo automatico di volume - Regolatore di tonalità - Presa per il riproduttore fonografico - Alta selettività, sensibilità, potenza - Alimentazione in corrente alternata da 110 a 220 V - Elegante scala parlante di facile lettura - Mobile lussuoso - Potenza d'uscita 3,8 watt - Dimensioni cm. 66 x 36 x 26.

Prezzo - Qualità - Rendimento  
ecco le doti di questo ricevitore che l'Electa Radio ha costruito per Voi

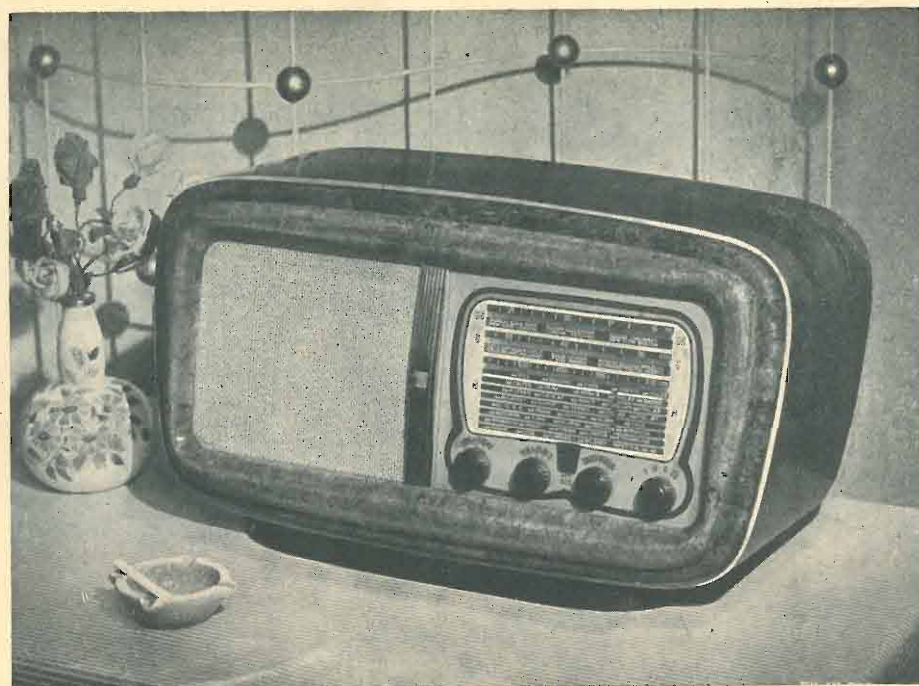

**TELEVISIONE**

**Serie completa**

- N. 4 M. F. VIDEO 21 ÷ 27 Mc.
- N. 1 M. F. DISCRIMINATORE SUONO 5,5 Mc.
- N. 1 M. F. TRAPPOLA SUONO 5,5 Mc.
- N. 2 INDUTTANZE 1 µH
- N. 2 INDUTTANZE 50 µH ÷ 1000 µH  
(Specificare Valore)

**A SCOPO CAMPIONATURA SI  
SPEDISCE IN ASSEGNO A L. 1.000**

**GINO CORTI**

Corso Lodi, 108 - MILANO

LABORATORIO RADIOTECNICO

**di A. ACERBE**

VIA MASSENA 42 - TORINO - TELEFONO 42.234

**TELEVISORI  
ESTERI E NAZIONALI**

**INCISORI  
CAMBIADISCHI**

**Commercianti  
Rivenditori  
Riparatori**

**Interpellateci**

Altoparlanti - Testate per incisori a filo -  
Microfoni a nastro dinamici e piezoelettrici - Amplificatori

**INCAR**

**INDUSTRIA NAZIONALE COSTRUZIONE APPARECCHI RADIO**

Produzione

1952

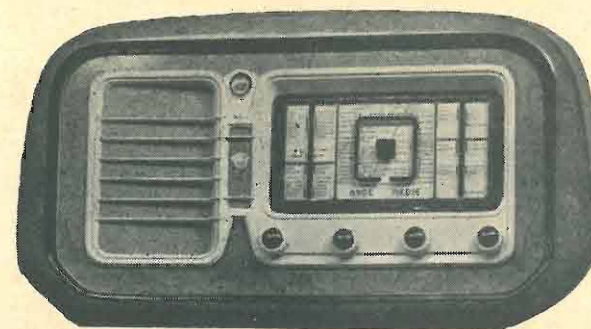

VZ 515 - 5 valvole + occhio magico  
3 campi d'onda - Dim. cm. 28x37x69

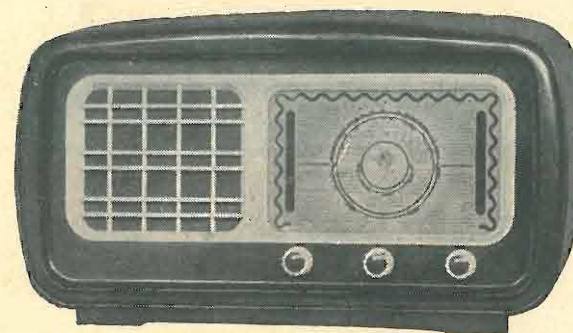

VZ 516  
5 valvole  
3 campi d'onda  
Dim. cm. 29x21x54

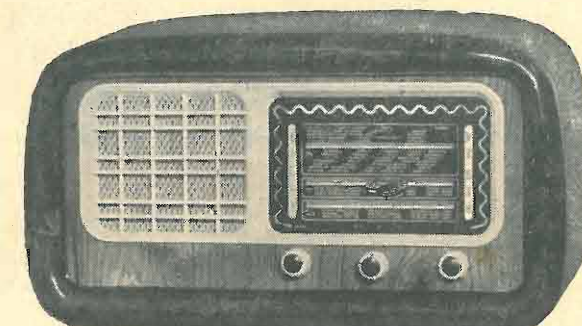

VZ 518  
5 valvole  
3 campi d'onda  
cm. 30x22x56



VZ. 514 - 5 valvole  
onde medie - Dim. cm. 10x15x25



VZ 510 - 5 valvole + occhio magico  
6 campi d'onda - Dim. cm. 69x34x25

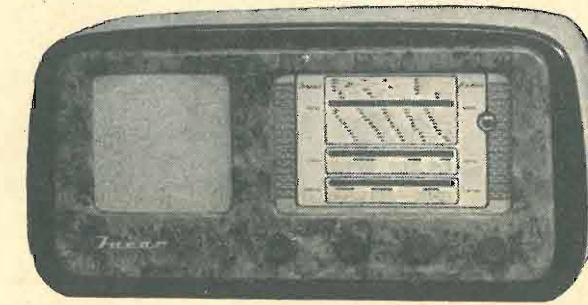

VZ 519 - 5 valvole + occhio magico  
3 campi d'onda - Dim. cm. 69x34x25

**INCAR RADIO** DIREZIONE E STABILIMENTO **VERCELLI** Piazza Cairoli 1 - Tel. 23.47



Il mercato radio odierno richiede buoni apparecchi a prezzi convenienti, per contribuire a tale risultato

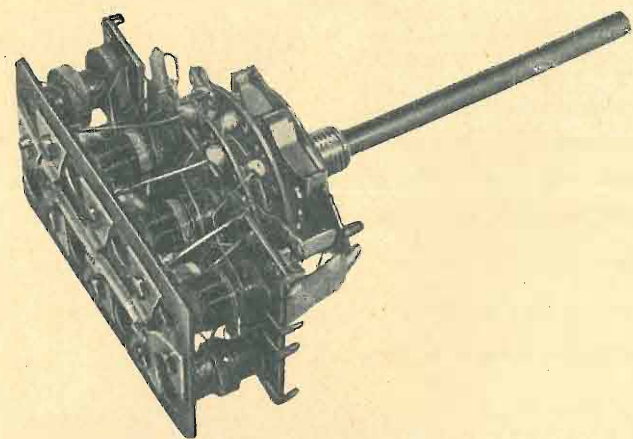

Gruppo 2 gamme A 622  
Gruppo 4 gamme spaziate A 642

la **VAR**

offre ai costruttori la sua produzione di componenti A.F. e M.F. serie 600 progettati espressamente per riunire una buona qualità, un piccolo ingombro e un basso costo.

La serie 600 comprende gruppi di Alta Frequenza da 2 a 7 gamme per qualsiasi tipo di valvola convertitrice e relativi trasformatori di Media Frequenza.

**RADIOPRODOTTI VAR MILANO** Via Solari, 2  
Tel. 48.39.35

Lavabiancheria

Lavastoviglie

**Candy**

nuovi modelli 1952

**RIVENDITORI RADIO ED ELETTRODOMESTICI**

Chiedete cataloghi e prezzi alle

**Officine Meccaniche EDEN FUMAGALLI**

MONZA - VIA CAMPANELLA, 12



Voltmetro a valvola

**AESSE**

Via RUGABELLA, 9  
Telefoni 89.18.96 - 89.63.34

**MILANO**

Apparecchi e Strumenti  
Scientifici ed Elettrici

- Ponti per misure RCL
- Ponti per elettrolitici
- Ponti per capacità interelettrodiche
- Oscillatori RC speciali
- Campioni secondari di frequenza
- Voltmetri a valvola
- Teraohmmetri
- Condensatori a decadi
- Potenzimetri di precisione
- Wattmetri per misure d'uscita, ecc.
- **METROHM A.G. Herisau (Svizzera)** —
- Q - metri
- Ondametri
- **FERISOL Parigi (Francia)** —
- Oscillografi a raggi catodici
- Commutatori elettronici, ecc.
- **RIBET & DESJARDINS Montrouge (Francia)** —
- Induttanze a decadi
- Ponti Universali
- Comparatori di impedenza
- **DANBRIDGE - Copenaghen** —

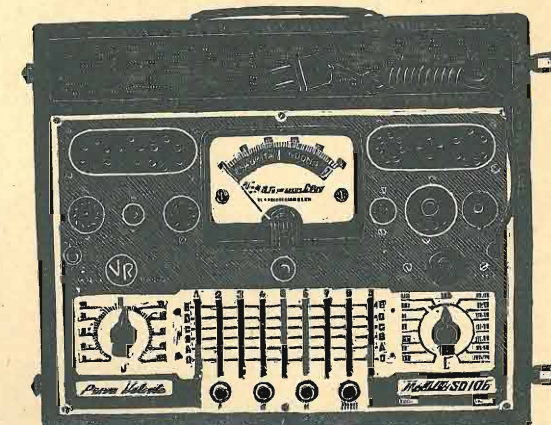

**S. O. 106**

Nuovo  
provavalvole Universale  
- DINA - METER



**"Vorax Radio" Milano**

VIALE PIAVE, 14 - TEL. 79.35.05



## TASSINARI UGO

VIA PRIVATA ORISTANO 14 - TEL. 280647  
MILANO (Gorla)

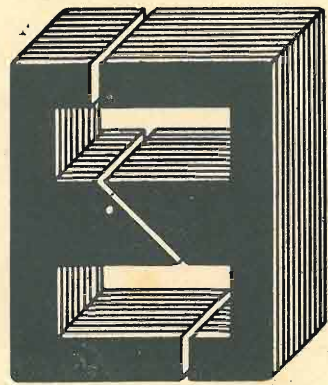

LAMELLE PER TRASFORMATORI  
RADIO E INDUSTRIALI - FASCE  
CALOTTE - TUTTI I LAVORI DI  
TRANCIATURA IN GENERE

## C.E.S.A.

Conduttori  
Elettrici  
Speciali  
Affini

s. r. l.

MILANO

STABILIMENTO E UFFICIO VENDITE:

VIA CONTE VERDE 5 - TEL. 60.63.80

**CORDINE** in rame smaltato per A. F.

**FILI** rame smaltato ricoperti 1 e 2 seta

**FILI e CORDINE**

in rame rosso isolate in seta

**CORDINE** in rayon per discese d'aereo

**CORDINE** per elettroauto

**CORDINE** flessibilissime per equipaggi

mobili per altoparlanti

**CORDINE** litz per telefonia

## Gargaradio

R. GARGATAGLI

Via Palestrina, 40 - MILANO - Tel. 270.888 - 23.449

**Bobinatrici per avvolgimenti lineari  
e a nido d'ape**

## ENERGO ITALIANA

SOCIETÀ RESPON. LIMITATA CAPITALE L. 500.000

PRODOTTI PER SALDATURA

MILANO (539)

VIA G. B. MARTINI, 8-10 - TEL. 28.71.86

MARCA  DEPOS.

Filo autosaldante a flusso rapido in lega di Stagno "ENERGO SUPER"

Con anima resinosa per Radiotelefonia.

Con anima evaporabile per Lampadine.

Deossidante pastoso neutro per saldature delicate a stagno "DIXOSAL"

Prodotti vari per saldature in genere.

## RMT

RADIO MECCANICA - TORINO  
Via Plana 5 - Te. 8.53.63

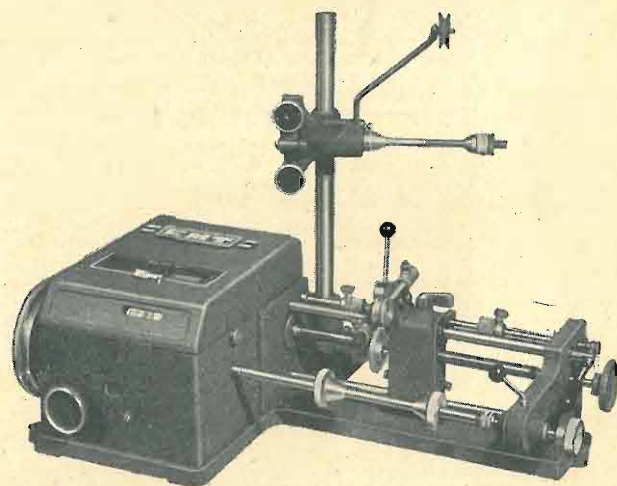

**BOBINATRICE LINEARE Tipo UVV/N** per fili da 0,05 a mm. 1,2.

**ALTRI TIPI DI BOBINATRICI.**

**Tipo UVV/AV** per fili da 0,03 a mm. 0,5 (oltre al tendifili normale questa macchina viene fornita con uno speciale tendifili per fili capillari montato sullo stesso carrello guidafili).

**Tipo UV SL** per larghezza di avvolgimento fino a mm. 300.

A richiesta possiamo fornire le macchine motorizzate, bracci tendifili supplementari e relativi guidafili per l'avvolgimento simultaneo di più bobine.

**CHIEDETECI LISTINI E ILLUSTRAZIONI**

Concessionaria: **RAPPRESENTANZE INDUSTRIALI**

Via Privata Mocenigo 9 - MILANO - Tel. 57.37.03

# Tenax

FABBRICA RESISTENZE CHIMICHE  
VIA ARCHIMEDE, 16 - MILANO - TEL. 58.08.36

*Il valore dei resistori chimici la qualità e la loro perfezione è legata alla scelta delle materie prime e alla precisione tecnica della fabbricazione.*

*La Tenax Vi garantisce che questi due presupposti sono alla base della propria produzione.*



Il « BOLLETTINO TECNICO GELOSO » viene inviato gratuitamente e direttamente a chiunque provveda ad iscrivere il proprio nome-cognome ed indirizzo nell'apposito schedario di spedizione della società « Geloso ».

Chi non è ancora iscritto è pregato di comunicare quanto sopra indicando anche se è interessato quale « amatore » o quale « rivenditore ».

L'iscrizione deve essere accompagnata dal versamento sul conto corrente postale N. 3-18401 intestato alla Soc. « Geloso » - Viale Brenta 29, Milano, della somma di lire 150 a titolo di rimborso spese. Anche per i cambiamenti di indirizzo è necessario l'invio della stessa quota. Si prega voler redigere in modo ben leggibile l'indirizzo completo.

L'iscrizione è consigliabile in quanto sulla scorta dello schedario la Geloso provvede all'invio anche di altre pubblicazioni tra le quali l'annuale edizione del Catalogo Generale delle parti staccate, del Listino prezzi, del Catalogo Generale delle apparecchiature ecc.

**E' uscito il N. 51 con la completa descrizione di tutte le parti per televisione e la nuova serie di parti radio « miniatura ».**

Condensatori ceramici per TV  
Condensatori in olio per filtri  
Condensatori elettrolitici  
Condensatori a carta  
Condensatori per tutte le applicazioni elettroniche ed elettrotecniche

**R. GALLETTI**  
CORSO ITALIA, 35  
TELEFONO 30.580  
MILANO

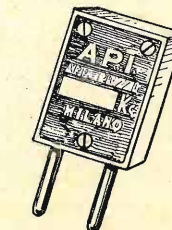
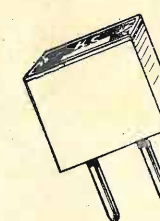

MILANO  
VIA TEBAZIO, 9  
TELEFONO 90.130

**APPLICAZIONI PIEZOELETTRICHE ITALIANE**

Costruzione Cristalli Piezoelettrici per qualsiasi applicazione - Cristalli per filtri - Cristalli per ultrasuoni, per elettromedicali - Cristalli per basse frequenze a partire da 1000 Hz - Cristalli stabilizzatori di frequenza, a basso coefficiente di temperatura con tagli AT, BT, GT, N, MT.

**PREVENTIVI E CAMPIONATURA SU RICHIESTA**



**FABBRICA AVVOLGIMENTI ELETTRICI**  
NUOVO INDIRIZZO

La FAE avverte la sua spert. Clientela che ha trasferito i propri Laboratori e Uffici in

**V.LE LOMBARDIA 76-MILANO-TEL. 283068**

**Trasformatori d'Alimentaz.** (Brevet.)

**Trasformatori d'Uscita**

**Autotrasformatori**

**Avvolg. per telefonia e motoscooter**

**Avvolgimenti speciali**

**Ufficio tecnico per lo studio e progettazione di avvolgimenti special**



# Macchine bobinatrici per industria elettrica

**Semplici:** per medi e grossi avvolgimenti.

**Automatiche:** per bobine a spire parallele o a nido d'ape.

**Dispositivi automatici:** di metli carta di metli cotone a spire incrociate.

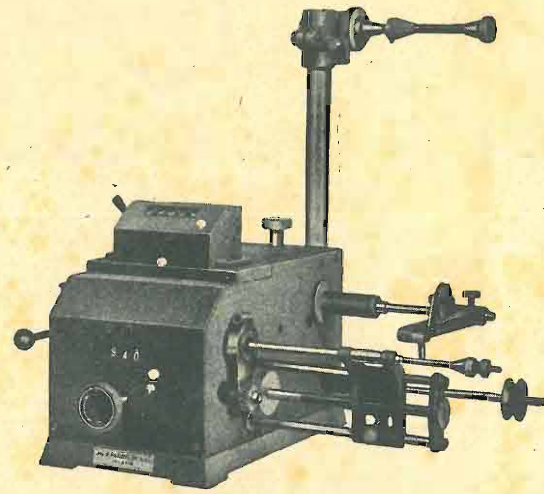

**NUOVO TIPO AP9 p.**  
per avvolgimenti a spire incrociate e progressive

**VENDITE RATEALI**

Via Nerino 8  
MILANO

ING. R. PARAVICINI - MILANO - Via Nerino 8 (Via Torino) - Telefono 803-426



**NAPOLI**

Vis Radio - Corso Umberto, 132

**MILANO**

Vis Radio - Via Stoppani 8



**DUCATI**



**RR 2352** Supereterodina 5 valvole  
Rimlock - 2 gamme d'onda  
SERIE ANIE

L. 29.000

due modelli  
della nuova  
produzione

**radio**

**DUCATI**

1952-53

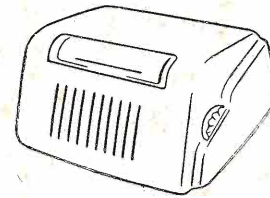

**RR 2251**

Supereterodina 5 valvole  
miniat. - 2 gamme d'onda  
Alim. su reti a c.c. o c.a.

L. 27.700





# THE Olympic Champion

MOD. 17K31 in NOCE  
MOD. 17K32 in MOGANO

Rappresentante esclusivo per l'Italia

**LARIR** Soc. r. l.

MILANO - PIAZZA 5 GIORNATE 1  
TELEFONI 79.57.62 - 79.57.63

**Olympic**  
*America's Favorite*  
TELEVISION